

BMW serii 6
Gran Coupé
Coupé
Cabrio



www.bmw.pl

Radość z jazdy



BMW serii 6. GRAN COUPÉ, COUPÉ I CABRIO.

BMW EFFICIENT DYNAMICS.
MNIJSZA EMISJA. WIĘKSZA RADOŚĆ Z JAZDY.

**THE NEXT
100 YEARS**





W 2016 r. marka BMW świętuje stulecie swego istnienia. Więcej informacji na stronie bmw.pl/nastepne100

ODKRYJ WIĘCEJ.



Odkryj BMW serii 6 Gran Coupé, BMW serii 6 Coupé i BMW serii 6 Cabrio cyfrowo i interaktywnie: wystarczy pobrać na swoje urządzenie aplikację Katalogi BMW i wybrać żądany model.

W zależności od posiadanej umowy korzystanie z internetu może być odpłatne.

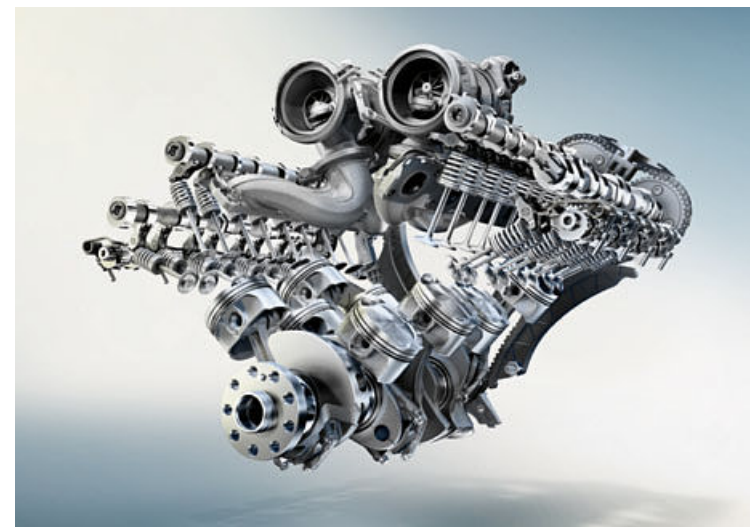

RADOŚĆ JAZDY W NOWEJ ODSŁONIE.

PRZEDSTAWIONE MODELE.

- 04 BMW SERII 6 GRAN COUPÉ W WERSJI BMW INDIVIDUAL:** 8-cylindrowy silnik benzynowy BMW TwinPower Turbo, 330 kW (450 KM), 20-calowe obręcze kół BMW Individual ze stopów lekkich V Spoke 374 I, kute, z ogumieniem mieszanym, lakier metalizowany BMW Individual w kolorze mroźnej brylantowej bieli, fotele w tapicerce BMW Individual ze skóry Merino o delikatnej fakturze w kolorze brązu Amaro, listwy wewnętrzne BMW Individual z drewna szlachetnego jesionu stojowanego w kolorze białym.

inspired by **BMW Individual**

- BMW SERII 6 COUPÉ Z PAKIETEM SPORTOWYM M:** 8-cylindrowy silnik benzynowy BMW TwinPower Turbo, 330 kW (450 KM), 20-calowe obręcze kół M ze stopów lekkich Double Spoke 373 M z ogumieniem mieszanym, lakier metalizowany w kolorze niebieskim śródziemnomorskim, fotele w skórze nappa Exclusive w kolorze kości słoniowej i czarnym, listwy wewnętrzne z aluminium Hexagon.

powered by

- BMW SERII 6 CABRIO W STYLISTYCE PURE EXPERIENCE:** 8-cylindrowy silnik benzynowy BMW TwinPower Turbo, 330 kW (450 KM), 20-calowe obręcze kół ze stopów lekkich Multi Spoke 616 M, lakier metalizowany w kolorze czerwieni Melbourne, fotele w skórze nappa Exclusive w kolorze koniaku i czarnym, listwy wewnętrzne z drewna szlachetnego Finition w kolorze brązowym.

INNOWACJE I TECHNOLOGIE.

- 30 SILNIKI BMW TWIN POWER TURBO:** Serce BMW EfficientDynamics.
- 32 BMW EFFICIENT DYNAMICS:** Łatwa oszczędność paliwa.
- 34 BMW CONNECTED DRIVE:** Usługi, aplikacje oraz systemy wspomagające kierowcę.
- 36 UKŁAD JEZDNY:** Innowacyjne systemy dające jeszcze większą radość z jazdy.
- 38 BEZPIECZEŃSTWO:** Technologie na najwyższym poziomie.

INDYWIDUALNOŚĆ I WSZECHSTRONNOŚĆ.

- 42 WYPOSAŻENIE:** Linie stylistyczne BMW Pure Excellence, BMW Pure Experience, pakiet sportowy M i BMW Individual, najważniejsze wyposażenie, obręcze kół i opony oraz oryginalne akcesoria BMW.
- 60 KOLORY:** Kolorystyka karoserii i wnętrza.
- 64 DANE TECHNICZNE:** Masa, silnik, skrzynia biegów, osiągi, zużycie paliwa, obręcze kół i rysunki wymiarowe.
- 66 SERWIS BMW:** Serwis BMW, BMW Financial Services i Świat BMW.

Więcej informacji na temat zużycia paliwa, emisji CO₂ i klas energetycznych znajduje się na stronach 64/65 i w cenniku.

W NAJLEPSZYM TOWARZYSTWIE.



Rzadko spotyka się samochód, który nie tylko spełnia oczekiwania, ale je przewyższa. W BMW serii 6 są to aż trzy samochody: Gran Coupé, Coupé i Cabrio, które wyznaczają wzorce w zakresie luksusu, sportowych właściwości i elegancji, pokazując przy tym, jak oczywista może być nieprzeciętność.

NA KAŻDEJ DRODZE JAK NA
CZERWONYM DYWANIE.



Jedno jest pewne: taka prezentacja przyciąga uwagę. Elegancko ukształtowany tył BMW serii 6 Gran Coupé i elegancka sylwetka w widoku bocznym jasno pokazują, że osiągi i luksusowa stylistyka doskonale dają się połączyć.

LUKSUS W NOWEJ FORMIE.





Przekonaj się, co znaczy luksus: BMW serii 6 Gran Coupé z 20-calowymi obręczami kół BMW Individual ze stopów lekkich prezentuje się naprawdę imponująco. Również na drodze nie pozostawia żadnych wątpliwości co do swojej klasy, oferując dynamikę, którą chciałoby się cieszyć na co dzień.

MOC Z KLASĄ.





POCZUCIE DOSKONAŁOŚCI.

Zajmij miejsce. Rozejrzyj się dookoła. Zobacz wnętrze BMW serii 6 Gran Coupé, w którym każdy element łączy absolutny luksus z wyjątkowym komfortem. Wysokogatunkowe materiały, staranne wykonanie i doskonała stylistyka przewyższają najwyższe oczekiwania – a BMW Individual pozwala spełnić nawet Twoje indywidualne wyobrażenia.

inspired by **BMW Individual**



DWIE TRASY. JEDEN KIERUNEK.





BRZMIENIE MOCY.

8-cylindrowy silnik benzynowy BMW TwinPower Turbo 650i wprawia powietrze w wibracje niczym zbliżająca się burza. Soczystego, agresywnego brzmienia BMW serii 6 Coupé nie da się puścić mimo uszu.

ZBYT PIĘKNE NA TOR WYŚCIGOWY.



Konsekwentnie dynamiczną naturę BMW serii 6 Coupé widać choćby w atrapie chłodnicy. Na drodze samochód z nawiązką spełnia to, co obiecuje jego wygląd: precyzyjny układ kierowniczy i potężne przyspieszenie pozwalają poczuć klimat sportów motorowych.



Inscenizacja ze światła, powietrza i konturów: BMW serii 6 Cabrio. Pomiedzy fenomenalnym wrazeniem ogólnym a wysmakowanymi detalami, takimi jak kontrastujące szwy tapicerki ze skóry nappa Exclusive w kolorze koniaku i czarnym, odnaleźć można przestrzeń, w której jazda z otwartym dachem będzie niezapomnianym przeżyciem.

**ŁZY W OKU TO NIE WIATR,
LECZ RADOŚĆ Z JAZDY.**





NIE KRYJE SIĘ ZE SWOJĄ ELEGANCJĄ.

Wszyscy mogą ją podziwiać, ale tylko Ty możesz ją poczuć – funkcjonalna i ergonomiczna kierownica. Odkryj wyselekcjonowane materiały wnętrza i komfort foteli w dwukolorowej tapicerce – i poznaj luksus i elegancję, które fascynują za każdym razem na nowo.



PERSPEKTYWY: LUKSUS I SPORTOWY CHARAKTER.

Luksusowe. Sportowe. Eleganckie. Cechą wspólną wszystkich BMW serii 6 jest to, że każde z nich jest na swój sposób unikalne. Gran Coupé, Coupé i Cabrio potrafią za każdym razem na nowo w zupełnie oczywisty sposób znaleźć się tam, gdzie jest ich miejsce: w centrum uwagi.

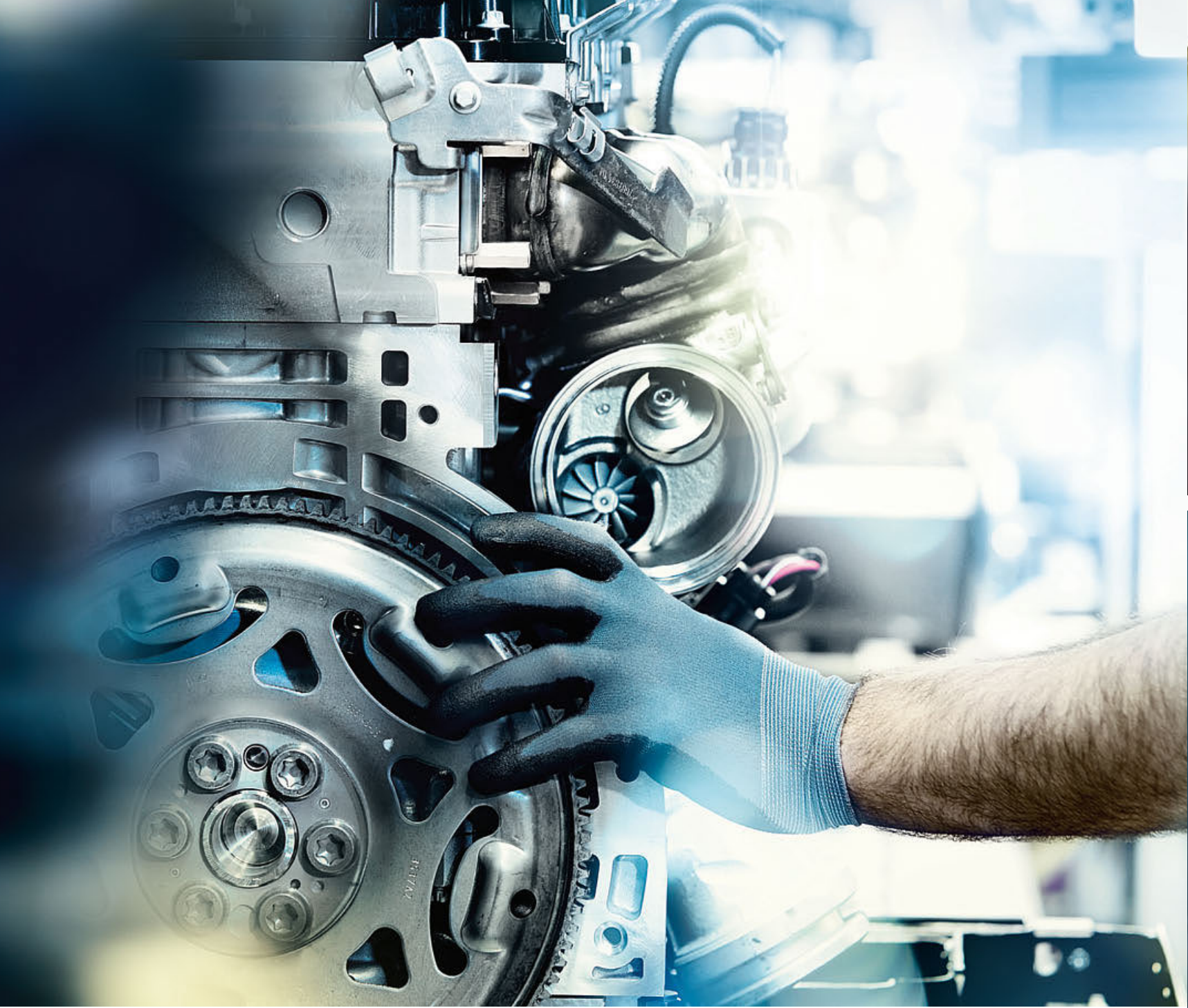

INNOWACJE I TECHNOLOGIE.

SILNIKI BMW TWIN POWER TURBO: Serce BMW EfficientDynamics.

BMW EFFICIENT DYNAMICS: Łatwa oszczędność paliwa.

BMW CONNECTED DRIVE: Usługi, aplikacje i systemy wspomagające kierowcę.

UKŁAD JEZDNY: Innowacyjne systemy dające jeszcze większą radość z jazdy.

BEZPIECZEŃSTWO: Technologie na najwyższym poziomie.



Silniki BMW TwinPower Turbo. Serce BMW EfficientDynamics.

Innowacyjne silniki benzynowe i wysokoprężne BMW z rodziny BMW EfficientDynamics oferują dzięki technologii BMW TwinPower Turbo znacznie lepszą charakterystykę mocy oraz spontaniczną reakcję silnika już na niskich obrotach. I mają przy tym wyjątkowo niskie parametry zużycia paliwa i emisji spalin. Wyższa wydajność i optymalna dynamika gwarantują odczuwalnie większą radość z jazdy.



8-CYLINDROWY SILNIK BENZYNOWY BMW TWIN POWER TURBO 650i.

Potężny napęd, dokładnie taki, jakiego oczekują kierowcy BMW: 8-cylindrowy silnik benzynowy BMW TwinPower Turbo z serii silników BMW EfficientDynamics gwarantuje w każdej sytuacji bezpośrednią reakcję i duże rezerwy mocy. Ta jednostka wyposażona jest w dwie turbosprężarki, adaptacyjny rozrząd Valvetronic, układ Double Vanos i High Precision Injection z wtryskiwaczami cewkowymi. W zakresie od 2000 do 4500 obr/min oferuje maksymalny moment obrotowy wynoszący 650 Nm. Przy maksymalnej mocy 330 kW (450 KM) silnik V8 daje przyspieszenie od 0 do 100 km/h w jedyne 4,6 s.

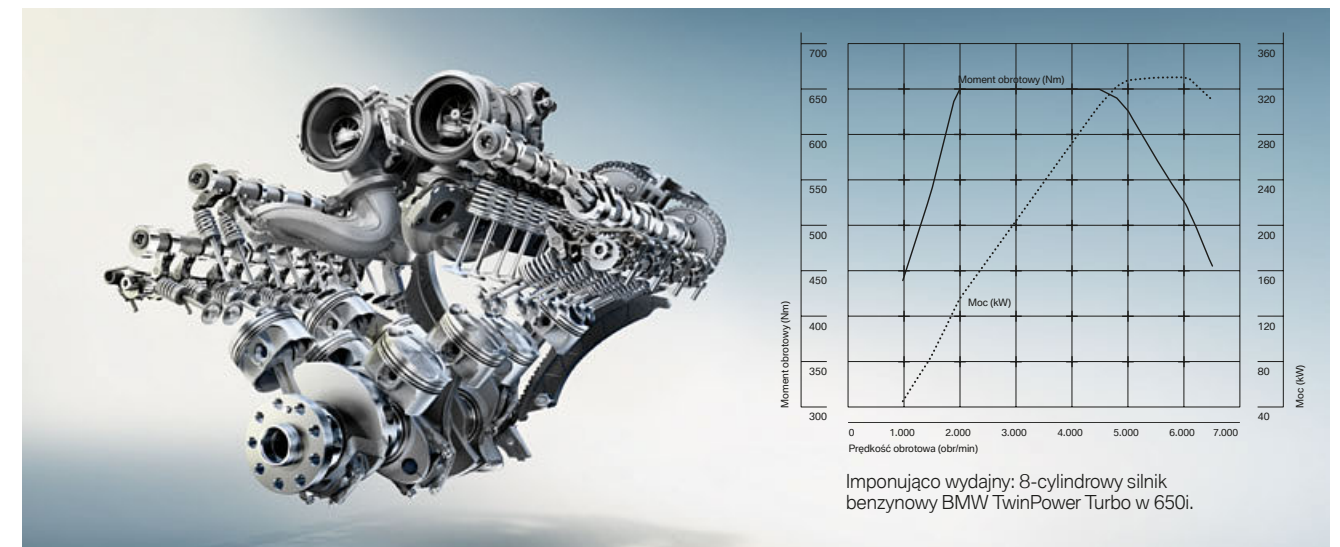

BMW 640i. Gran Coupé/Coupé/Cabrio

- 6-cylindrowy rzędowy silnik benzynowy BMW TwinPower Turbo o mocy 235 kW (320 KM) i momencie obrotowym 450 Nm
- Przyspieszenie 0–100 km/h: 5,4 s / 5,3 s / 5,5 s;
prędkość maksymalna: 250 km/h¹ / 250 km/h¹ / 250 km/h¹
- Zużycie paliwa w cyklu mieszanym: 7,8–7,6 l/100 km² / 7,7–7,6 l/100 km² / 7,9–7,7 l/100 km²
- Emisja CO₂ w cyklu mieszanym: 182–178 g/km² / 180–176 g/km² / 184–179 g/km²

BMW 640i xDrive. Gran Coupé/Coupé/Cabrio

- 6-cylindrowy rzędowy silnik benzynowy BMW TwinPower Turbo o mocy 235 kW (320 KM) i momencie obrotowym 450 Nm
- Przyspieszenie 0–100 km/h: 5,3 s / 5,2 s / 5,4 s;
prędkość maksymalna: 250 km/h¹ / 250 km/h¹ / 250 km/h¹
- Zużycie paliwa w cyklu mieszanym: 8,2–8,1 l/100 km² / 8,2–8,0 l/100 km² / 8,4–8,2 l/100 km²
- Emisja CO₂ w cyklu mieszanym: 192–188 g/km² / 191–187 g/km² / 195–191 g/km²

BMW 650i. Gran Coupé/Coupé/Cabrio

- 8-cylindrowy silnik benzynowy BMW TwinPower Turbo o mocy 330 kW (450 KM) i momencie obrotowym 650 Nm
- Przyspieszenie 0–100 km/h: 4,6 s / 4,6 s / 4,6 s;
prędkość maksymalna: 250 km/h¹ / 250 km/h¹ / 250 km/h¹
- Zużycie paliwa w cyklu mieszanym: 8,8–8,6 l/100 km² / 8,8–8,6 l/100 km² / 9,1–8,9 l/100 km²
- Emisja CO₂ w cyklu mieszanym: 206–199 g/km² / 206–199 g/km² / 213–208 g/km²

BMW 650i xDrive. Gran Coupé/Coupé/Cabrio

- 8-cylindrowy silnik benzynowy BMW TwinPower Turbo o mocy 330 kW (450 KM) i momencie obrotowym 650 Nm
- Przyspieszenie 0–100 km/h: 4,4 s / 4,4 s / 4,5 s;
prędkość maksymalna: 250 km/h¹ / 250 km/h¹ / 250 km/h¹
- Zużycie paliwa w cyklu mieszanym: 9,4–9,2 l/100 km² / 9,3–9,1 l/100 km² / 9,5–9,3 l/100 km²
- Emisja CO₂ w cyklu mieszanym: 219–215 g/km² / 217–213 g/km² / 221–217 g/km²

BMW 640d. Gran Coupé/Coupé/Cabrio

- 6-cylindrowy rzędowy silnik wysokoprężny BMW TwinPower Turbo o mocy 230 kW (313 KM) i momencie obrotowym 630 Nm
- Przyspieszenie 0–100 km/h: 5,4 s / 5,3 s / 5,5 s;
prędkość maksymalna: 250 km/h¹ / 250 km/h¹ / 250 km/h¹
- Zużycie paliwa w cyklu mieszanym: 5,7–5,5 l/100 km² / 5,5–5,4 l/100 km² / 5,8–5,6 l/100 km²
- Emisja CO₂ w cyklu mieszanym: 152–147 g/km² / 147–143 g/km² / 153–149 g/km²

BMW 640d xDrive. Gran Coupé/Coupé/Cabrio

- 6-cylindrowy rzędowy silnik wysokoprężny BMW TwinPower Turbo o mocy 230 kW (313 KM) i momencie obrotowym 630 Nm
- Przyspieszenie 0–100 km/h: 5,2 s / 5,1 s / 5,3 s;
prędkość maksymalna: 250 km/h¹ / 250 km/h¹ / 250 km/h¹
- Zużycie paliwa w cyklu mieszanym: 6,0–5,8 l/100 km² / 5,8–5,6 l/100 km² / 6,0–5,8 l/100 km²
- Emisja CO₂ w cyklu mieszanym: 158–153 g/km² / 154–149 g/km² / 158–154 g/km²

BMW EFFICIENT DYNAMICS.
MNIEJSZA EMISJA. WIĘKSZA RADOŚĆ Z JAZDY.

¹ Ograniczona elektronicznie.

² Informacje dotyczące zużycia paliwa i emisji CO₂ zależą od wybranego rozmiaru opon (wyższe wartości odnoszą się do modeli z kołami z oferty wyposażenia dodatkowego). Więcej informacji na temat zużycia paliwa, emisji CO₂ i klas energetycznych znajduje się na stronach 64 i 65 i w cenniku.

Podane osiągi, zużycie paliwa i emisji CO₂ obowiązują dla samochodów ze standardową skrzynią biegów.

BMW EfficientDynamics

Mniejsza emisja. Większa radość z jazdy.

BMW EfficientDynamics pozwala wyciągnąć maksimum z każdego litra paliwa: zapewnia wyższą moc, wyższą wydajność i większą radość z jazdy. Niesamowita dynamika dzięki innowacyjnym rozwiązaniom technicznym obniżającym zużycie paliwa i zwiększającym radość z jazdy – w każdym BMW.

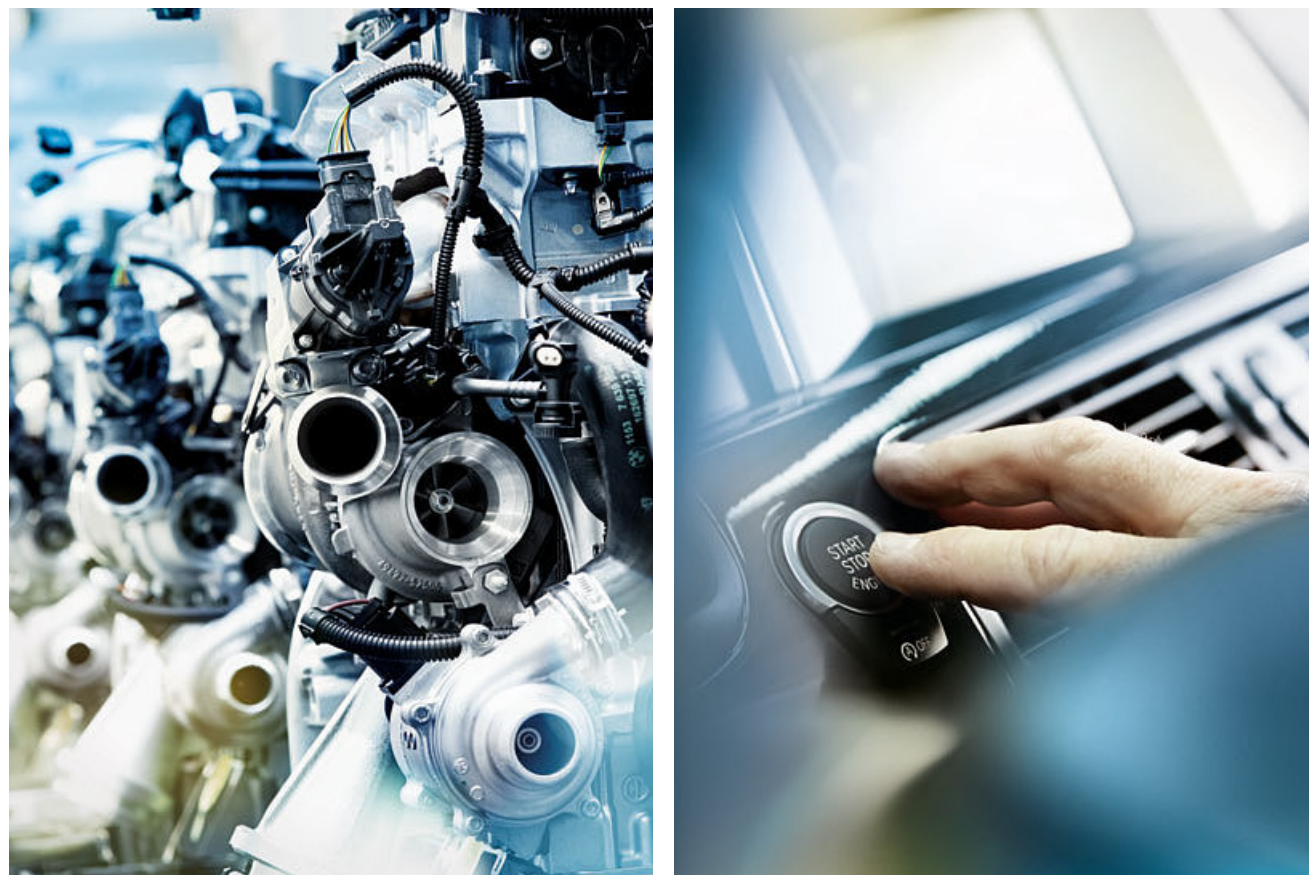

SZYBKA I WYDAJNA: 8-STOPNIOWA SPORTOWA SKRZYNIA STEPTRONIC.

8-stopniowa sportowa skrzynia Steptronic dostosowuje się do indywidualnego stylu jazdy. Paleta możliwości sięga przy tym od komfortowej, spokojnej jazdy, po bardzo dynamiczną. Oprócz automatycznego wyboru biegów w każdej chwili można je wybierać także ręcznie. Zmiana biegów odbywa się za pomocą dynamicznie uformowanej dźwigni biegów lub dźwigienek przy kierownicy.



NAPĘD.

Silniki benzynowe BMW TwinPower Turbo fascynują pełną temperamentalną charakterystyką mocy i spontaniczną reakcją już od niskich obrotów. Mają przy tym niższe zużycie paliwa i emisję spalin oraz wyższą moc niż ich poprzednie wersje.

Silniki wysokoprężne BMW TwinPower Turbo wyróżniają się spontaniczną reakcją i doskonałą charakterystyką mocy we wszystkich zakresach obrotów. Mają przy tym wyjątkowo niskie zużycie paliwa, niską emisję spalin i świetną dynamikę.

OGÓLNA KONCEPCJA.

Inteligentna lekka konstrukcja oznacza w BMW stosowanie właściwych materiałów we właściwym miejscu. Dla każdej części dobierany jest najlepiej nadający się do tego materiał. Ta filozofia, zwana również BMW EfficientLightweight, jest dzisiaj integralnym elementem strategii BMW EfficientDynamics i występuje standardowo w każdym samochodzie BMW. Zmniejsza to zużycie paliwa i zwiększa osiągi przy zachowaniu najwyższych standardów bezpieczeństwa. Najlepszy przykład: BMW 640d Coupé emituje tylko 147–143 g/km CO₂ (w cyklu mieszanym), uzyskując w ten sposób najlepszy wynik w swojej klasie.¹

ZARZĄDZANIE ENERGIĄ.

Tryb ECO PRO umożliwia zależnie od indywidualnego stylu jazdy obniżenie zużycia paliwa nawet o 20 procent, co wykazały badania przeprowadzone przez BMW. Kolejne 5 procent można oszczędzić dzięki dodatkowym funkcjom swobodnego toczenia, asystenta przewidywania i trasy ECO PRO.

Funkcja Auto Start Stop wyłącza silnik podczas krótkich przerw w jeździe, na przykład na światłach lub w korku, zmniejszając przez to zużycie paliwa. Po zwolnieniu hamulca silnik włącza się automatycznie w ułamkach sekundy.

Odzysk energii hamowania oznacza, że alternator wytwarza prąd przede wszystkim wtedy, gdy kierowca zdejmie nogę z gazu lub hamuje – niewykorzystana dotąd energia kinetyczna przekształcana jest na energię elektryczną, która zasila akumulator.

Funkcja **swobodnego toczenia** pozwala na swobodne toczenie pojazdu z prędkością do 160 km/h, gdy tylko kierowca zdejmie nogę z gazu i nie hamuje. W trybie SPORT pojazd reaguje bardziej bezpośrednio i umożliwia jeszcze bardziej sportowy styl jazdy.

¹ Informacje dotyczące zużycia paliwa i emisji CO₂ zależą od wybranego rozmiaru opon (wyższe wartości odnoszą się do modeli z kołami z oferty wyposażenia dodatkowego). Więcej informacji na temat zużycia paliwa, emisji CO₂ i klas energetycznych znajduje się na stronach 64 i 65 i w cenniku.

BMW ConnectedDrive Rozwiązania, które dają wolność.

Z dnia na dzień nasz świat jest coraz bardziej połączony. Kierowcy BMW przyzwyczaili się już, że również ich samochód komunikuje się z otoczeniem – że w podróży mogą korzystać z zawsze aktualnych informacji i komunikować się telefonicznie lub pocztą elektroniczną. BMW ConnectedDrive obejmuje wszystkie usługi umożliwiające komunikację pomiędzy samochodami BMW, ich pasażerami, światem zewnętrznym i ruchem drogowym.



Usługi BMW ConnectedDrive dostarczają w drodze wielu informacji, rozrywki i oferują dodatkowe usługi i funkcje. Oferta obejmuje na przykład dostęp do aktualnych informacji lokalnych takich jak pogoda, wiadomości, wyszukiwarka online Google™ czy praktyczne funkcje biurowe. Oprócz tego w menu ConnectedDrive można korzystać bezpośrednio w aucie i bez używania smartfona z takich usług i funkcji jak informacje o parkingach czy przewodniki turystyczne i hotelowe. Wyposażenie obejmuje również komfortowe, bezpieczne i nieograniczone czasowo korzystanie z aplikacji na smartfony. Usługi ConnectedDrive umożliwiają dostęp do **Sklepu BMW ConnectedDrive**, w którym zawsze i wszędzie można wygodnie zestawiać, zamawiać i przedłużać usługi i aplikacje według indywidualnych potrzeb. Oprócz tego usługi ConnectedDrive oferują jeszcze inne funkcje, dzięki którym jazda BMW jest niezwykłym przeżyciem.

BMW ConnectedDrive z inteligentnymi usługami i systemami wspomagającymi kierowcę oferuje właściwe wyposażenie dla każdego. **Usługi i aplikacje BMW ConnectedDrive** zapewniają więcej swobody poprzez różnorodne formy komunikacji pomiędzy kierowcą, samochodem i światem zewnętrznym. **Systemy wspomagające kierowcę BMW ConnectedDrive** podnoszą bezpieczeństwo i komfort jazdy BMW. Inteligentne systemy odciążają kierowcę i minimalizują zagrożenia w ruchu drogowym.



Opcjonalny **pełnokolorowy wyświetlacz BMW Head Up¹** poprzez projekcję optyczną transmituje informacje istotne podczas jazdy w bezpośrednim polu widzenia kierowcy, ułatwiając mu skupienie się na drodze. Wyświetlane są m.in. aktualna prędkość, wskazówki nawigacyjne, Speed Limit Info ze wskazaniem zakazu wyprzedzania oraz listy kontaktów i odtwarzania.

Usługa Concierge w BMW ConnectedDrive umożliwia za naciśnięciem przycisku połączenie telefoniczne z konsultantem infolinii BMW. Znajdzie on na przykład żadaną restaurację, najbliższy bankomat lub dyżurną aptekę i na życzenie wyśle odpowiednie dane adresowe bezpośrednio do systemu nawigacyjnego.



Opcjonalny **system asystujący kierowcy plus** oprócz funkcji systemu asystującego kierowcy obejmuje także ostrzeżenie przed zjechaniem z pasa ruchu, ostrzeżenie przed najechaniem i ostrzeżenie przed pieszymi z mięską funkcją hamowania. Dodatkowy komfort zapewnia aktywny regulator prędkości z funkcją Stop&Go.

Opcjonalny **asystent parkowania** ułatwia parkowanie równoległe do jezdni. System mierzy lukę parkingową podczas przejeżdżania obok niej z małą prędkością. Jeżeli miejsce jest dostatecznie duże, asystent parkowania przejmuje kierowanie, a kierowca musi tylko wybrać odpowiedni bieg, dodawać gazu i hamować.

¹ Z polaryzacyjnymi okularami przeciwsłonecznymi wskazania widoczne są w ograniczonym zakresie.

Układ jezdny. Najlepsza baza dla wyższej dynamiki jazdy.

W BMW serii 6 szereg opcjonalnych innowacyjnych technologii sprawia, że jazda za każdym razem jest prawdziwą przyjemnością. Wiele z tych systemów komunikuje się ze sobą w inteligentny sposób. Ich współpraca umożliwia najwyższego bezpieczeństwa i największej radości z jazdy – na każdej prostej, na każdym zakręcie, w każdej sekundzie.

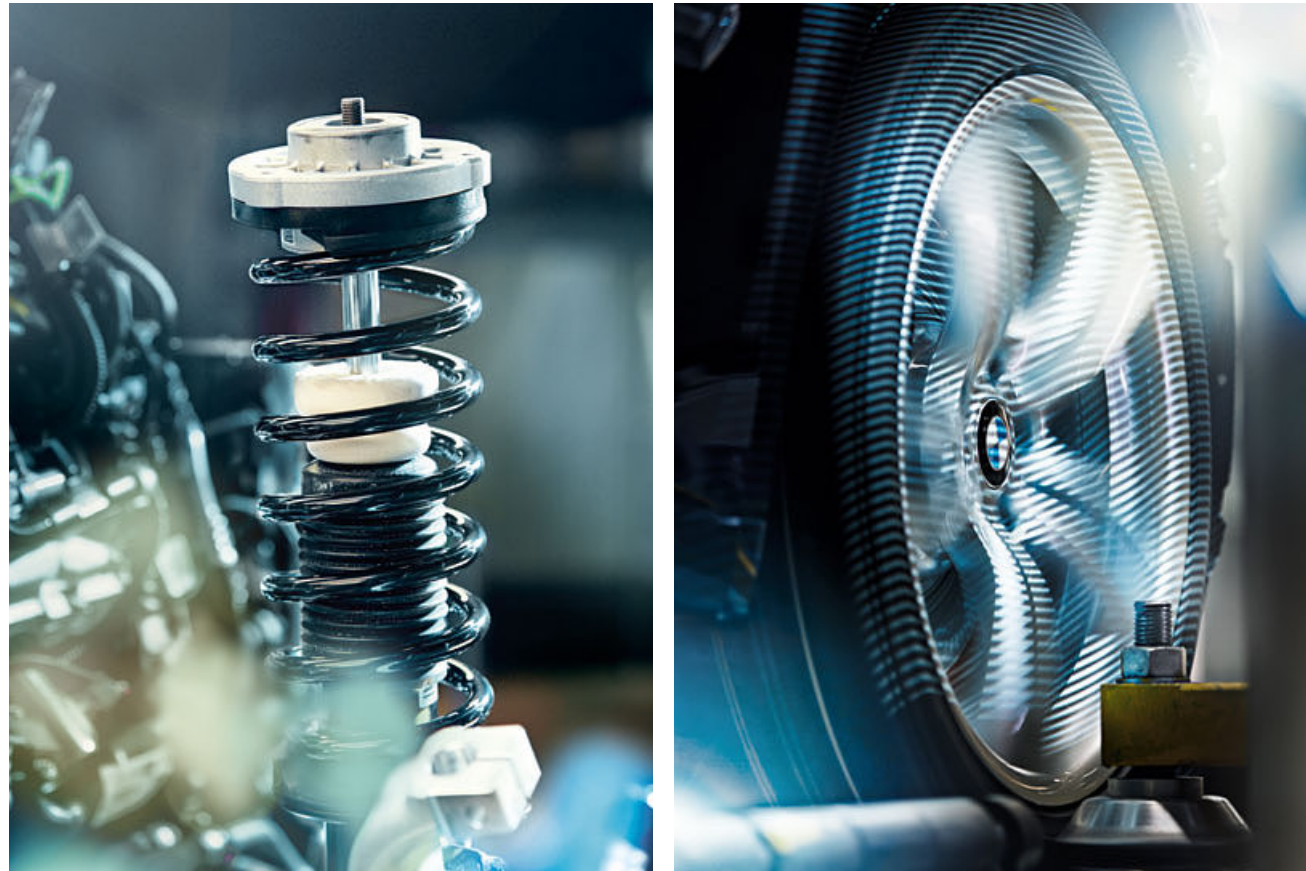

INTELIĞENTNY SYSTEM NAPĘDU NA CZTERY KOŁA xDRIVE.

Inteligentny napęd na cztery koła BMW xDrive idealnie dostosowuje się do nawet najtrudniejszych warunków pogodowych, gwarantując najlepszą trakcję w każdym warunkach. xDrive i układ dynamicznej kontroli stabilności (DSC) pozwala BMW zachować stabilność i pewny kurs. Układ xDrive – sterowany przez DSC – odpowiednio rozdziela napęd na osie tak, aby odpowiednio wcześniej zapobiec nadsterowości lub podsterowności na zakrętach, zwiększając przez to stabilność toru jazdy. Oprócz tego gwarantuje szybkie i bezpieczne ruszanie z miejsca również na śliskiej nawierzchni i na stromej drodze. Dzięki temu układ DSC może rzadziej reagować w krytycznych sytuacjach. BMW xDrive więc łączy zalety napędu na cztery koła – trakcję, stabilny kurs i bezpieczeństwo – z typową dla BMW dynamiką.



Sportowy układ wydechowy oferowany w wyposażeniu standardowym (opcja niedostępna w 640d i 640d xDrive) gwarantuje dynamiczne brzmienie, które dzięki wbudowanym klapom spalinowym dostosowuje się do aktualnego trybu jazdy. Programom sportowym SPORT i SPORT+ wybieranym przełącznikiem właściwości jezdnych towarzyszy jeszcze bardziej intensywne brzmienie, a programom komfortowym cichsze odgłosy pracy silnika.

Standardowa 8-stopniowa sportowa skrzynia Steptronic dostosowuje się do indywidualnego stylu jazdy. Od komfortowej, spokojnej jazdy, po bardzo dynamiczną. W trybie SPORT zmiana biegów przystosowana jest do najwyższych osiągnięć. Funkcja Launch Control umożliwia maksymalne przyspieszenie ze startu zatrzymanego: zapewnia samoczynną zmianę biegów przy wykorzystaniu optymalnego zakresu obrotów.

Zintegrowany aktywny układ kierowniczy łączy adaptacyjny aktywny układ kierowniczy na osi przedniej oraz skrętne koła osi tylnej. Przy mniejszych prędkościach przeciwbieżny skręt kół osi tylnej zwiększa zwrotność i zwinność auta. Od ok. 60 km/h koła tylne skręcają współbieżnie z kołami przednimi, zwiększając stabilność i komfort jazdy.

Adaptive Drive łączy aktywną stabilizację przechyłów bocznych (Dynamic Drive) oraz kontrolę stabilizatorów i amortyzatorów (Dynamic Damper Control). Zapewnia jednocześnie wyższy komfort jazdy i bardziej precyzyjne prowadzenie przy mniejszych przechyłach bocznych, co z kolei umożliwia większe prędkości na zakrętach i krótszą drogę hamowania.

Dynamiczna kontrola amortyzatorów umożliwia dostosowanie charakterystyki amortyzatorów do danej sytuacji na drodze. Oprócz standardowego ustawienia COMFORT możliwy jest tryb COMFORT+ oferujący jeszcze bardziej komfortowe ustawienie amortyzatorów oraz tryby SPORT i SPORT+ ze sztywniejszym ustawieniem do bardziej sportowej jazdy.

Standardowy przełącznik właściwości jezdnych umożliwia wybór standardowego trybu COMFORT, ekonomicznego trybu ECO PRO lub trybu SPORT i SPORT+ umożliwiającego jeszcze bardziej dynamiczną jazdę. Tryb ECO PRO dopasowuje charakterystykę pedału gazu, skrzyni biegów oraz działanie ogrzewania i klimatyzacji do oszczędnej jazdy.

Bezpieczeństwo. Optymalne bezpieczeństwo dzięki najnowszym technologiom BMW.

BMW serii 6 oferuje supernowoczesne technologie, na których można zawsze polegać. Doskonałe właściwości jezdne oraz innowacyjne elementy wyposażenia to tutaj standard. Jako kierowca BMW dysponujesz najbardziej zaawansowanymi technologiami, które wspierają Cię w każdej sytuacji. Dzięki temu możesz czuć się bezpiecznie w każdych warunkach drogowych.



BMW serii 6 Gran Coupé, Coupé i Cabrio są dowodem na to, że elegancja i bezpieczeństwo można świetnie połączyć. Nowoczesne technologie zapewniają wygodną i bezpieczną jazdę. Na przykład opcjonalne adaptacyjne reflektory diodowe ze zmiennym rozkładem światła reagują na ruchy kierownicy, przez co lepiej oświetlają zakręty.

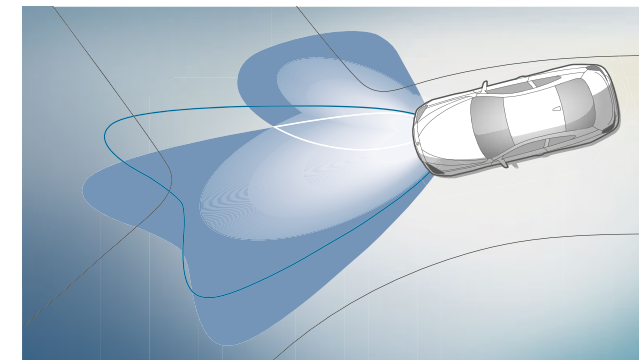

□ **Reflektory adaptacyjne** ze zmiennym miejskim i autostradowym rozdziałem światła, ze światłami zakrętowymi zapewniającymi optymalne oświetlenie jezdni i BMW Selective Beam (nieoślepiającym asystentem świateł drogowych).

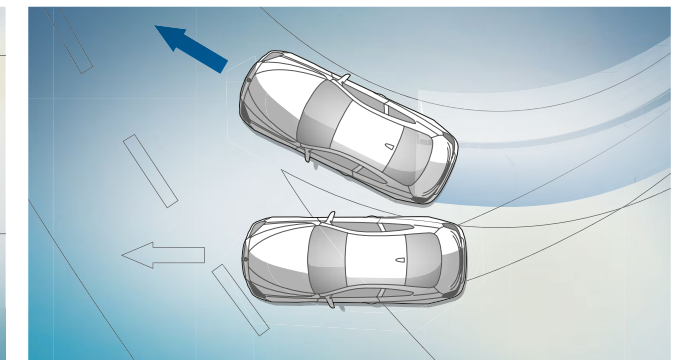

■ **Dynamiczna kontrola stabilności (DSC)** stale nadzoruje parametry jazdy za pomocą licznych czujników i w razie potrzeby automatycznie stabilizuje samochód poprzez ingerencję w pracę silnika i hamowanie.

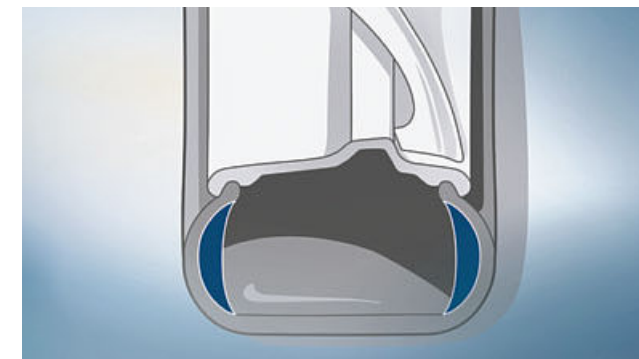

■ **Wskaźnik ciśnienia w oponach** ostrzega kierowcę przed utratą ciśnienia poprzez czujniki mierzące ciśnienie i temperaturę powietrza w oponach.

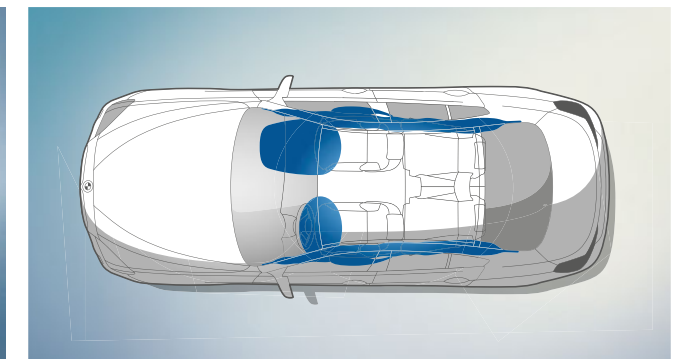

■ **Poduszki powietrzne** dla kierowcy i pasażera są integralną częścią precyzyjnie skonfigurowanego systemu bezpieczeństwa w BMW. Łącznie o bezpieczeństwo pasażerów dba do sześciu poduszek powietrznych.

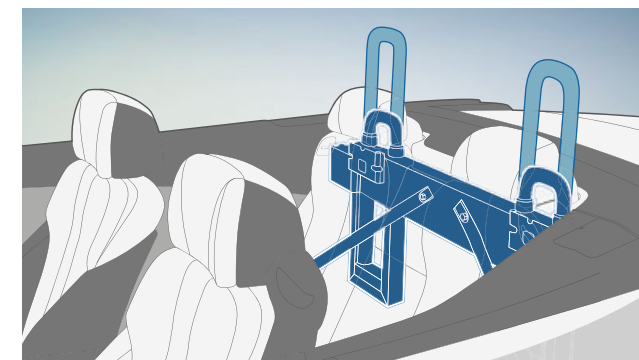

■ **System antykapotażowy¹** obejmuje pałąk antykapotażowy w ramie przedniej szyby oraz ukryte pałąki antykapotażowe za tylnymi zagłówkami. W razie zagrożenia wywrotką wysuwają się w ułamkach sekundy.

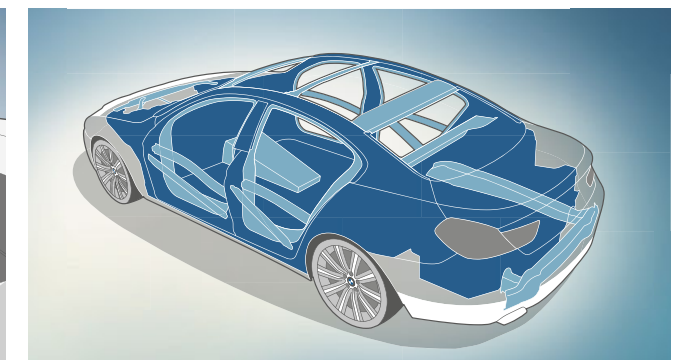

■ **Karoseria** ma wyjątkowo sztywną konstrukcję w celu zapewnienia maksymalnej dynamiki jazdy. Zwiększa to precyzję kierowania i zwinność. Przednia i tylna część pojazdu ma wysokowydajne strefy odkształcalne.

¹ Opcja dostępna tylko w BMW serii 6 Cabrio.



INDYWIDUALNOŚĆ I WSZECHSTRONNOŚĆ.

WYPOSAŻENIE: Linie stylistyczne BMW Pure Excellence, BMW Pure Experience, pakiet sportowy M i BMW Individual, najważniejsze wyposażenie, obręcze kół i opony oraz oryginalne akcesoria BMW.

KOLORY: Kolorystyka karoserii i wnętrza.

DANE TECHNICZNE: Masa, silnik, skrzynia biegów, osiągi, zużycie paliwa, obręcze kół i rysunki wymiarowe.

SERWIS BMW: Serwis BMW, BMW Financial Services i Świat BMW.



BMW SERII 6.

01



04



02



03



05



06



[01 | 04] BMW serii 6 Cabrio w opcjonalnym lakierze metalizowanym w kolorze srebra kaszmirskiego i ze standardowymi 18-calowymi obręczami kół ze stopów lekkich Star Spoke 365, 8 J x 18, z oponami 245/45 R 18¹

[02] Standardowa sportowa kierownica jest przyjemna w dotyku i dobrze leży w dłoniach. Wyposażenie standardowe obejmuje również pakiet nawigacyjny ConnectedDrive oraz zestaw głośnikowy HiFi z cyfrowym wzmacniaczem i dziewięcioma głośnikami.

[03] Fotele standardowe przednie z elektryczną regulacją wzdłużną, regulacją wysokości siedzenia, regulacją oparcia i nachylenia.

[05] Elegancką stylistykę wnętrza podkreśla szczególnie standardowa tapicerka skórzana Dakota w kolorze czarnym i opcjonalne fotele sportowe.

[06] 18-calowe obręcze kół ze stopów lekkich Streamline 364 (opcja), 8 J x 18, opony 245/45 R 18¹

¹ Opony z funkcją jazdy awaryjnej.

STYLISTYKA PURE EXCELLENCE.

■ wyposażenie standardowe □ wyposażenie dodatkowe

Zakres wyposażenia wewnętrznego:

- skóra nappa Exclusive w kolorze kości słoniowej i czarnym (dwukolorowa) w wersji rozszerzonej, z kontrastującymi szwami lub skóra nappa Exclusive w kolorze koniaku i czarnym (dwukolorowa) w wersji rozszerzonej, z kontrastującymi szwami; oferowane są też inne tapicerki
- kontrastujące stebnowanie podwójnym szwem kolorystycznie dopasowane do tapicerki na górnej części deski rozdzielczej, górnej części bocznych drzwi, boków z tyłu oraz na konsoli środkowej
- listwy wewnętrzne z drewna szlachetnego szarej topoli słojuwanej lub listwy wewnętrzne z drewna szlachetnego Finitione w kolorze brązowym; oferowane są też inne listwy wewnętrzne
- aplikacje ceramiczne na elementach obsługi (dźwignia biegów, obramowanie kontrolera iDrive, pokrętła systemu audio i klimatyzacji)
- deska rozdzielcza obita skórą
- oświetlenie ambientowe z diodowymi elementami świetlnymi wewnątrz i podświetlanymi listwami progowymi

Zakres wyposażenia zewnętrznego:

- lakier metalizowany
- 19-calowe obręcze kół ze stopów lekkich V Spoke 366 z ogumieniem mieszanym³; oferowane są też inne obręcze kół
- diodowe światła przeciwmgielne

Możliwość dowolnego łączenia ze wszystkimi opcjonalnymi listwami wewnętrznymi BMW¹, listwami wewnętrznymi BMW Individual oraz wszystkimi tapicerkami skózanymi BMW Individual

Możliwość dowolnego łączenia ze wszystkimi lakierami, 19-calowymi i opcjonalnymi 20-calowymi obręczami kół i 20-calowymi obręczami kół BMW Individual V Spoke 374 I.



[01] Elegancki detal: deska rozdzielcza obita skórą z kontrastującym stebnowaniem i listwy wewnętrzne z drewna szlachetnego szarej topoli słojuwanej tworzą wyśmienity kontrast.



[02] Prawdziwą atrakcją dla oka są też fotele² w dwukolorowej rozszerzonej tapicerce ze skóry nappa Exclusive w kolorze kości słoniowej i czarnym z kontrastującymi szwami.

03 □



06 □



[03 | 06] BMW serii 6 Gran Coupé w lakierze metalizowanym w kolorze Jatoba i z 19-calowymi obręczami kół ze stopów lekkich V Spoke 366 z ogumieniem mieszanym i funkcją jazdy awaryjnej.

[07] Listwy wewnętrzne z drewna szlachetnego szarej topoli słojuwanej wyjątkowo harmonijnie komponują się z wnętrzem.

[04] Stylistyka Pure Excellence obejmuje również podświetlane listwy progowe i dywaniki w pasującym kolorze.

[08] 19-calowe obręcze kół ze stopów lekkich W Spoke 423 z ogumieniem mieszanym, przód 8,5 J x 19, opony 245/40 R 19, tył 9 J x 19, opony 275/35 R 19.^{3,4}

[05] Wyjątkowo szlachetne: aplikacje ceramiczne na dźwigni biegów, obramowaniu kontrolera iDrive oraz pokrętlach systemu audio i klimatyzacji.

¹ Aluminiowe listwy wewnętrzne Hexagon (4MR) niedostępne w połączeniu ze stylistyką Pure Excellence.

² Stylistyka Pure Excellence oferowana tylko w połączeniu z elektrycznie regulowanymi fotelami komfortowymi z przodu.

³ Opony z funkcją jazdy awaryjnej.

⁴ Opcja dostępna tylko w BMW serii 6 Gran Coupé.

STYLITYKA PURE EXPERIENCE.

■ wyposażenie standardowe □ wyposażenie dodatkowe

Zakres wyposażenia wewnętrznego:

- skóra nappa Exclusive w kolorze koniaku i czarnym (dwukolorowa) w wersji rozszerzonej, z kontrastującymi szwami lub skóra nappa Exclusive w kolorze kości słoniowej i czarnym (dwukolorowa) w wersji rozszerzonej, z kontrastującymi szwami; oferowane są też inne tapicerki
- listwy ozdobne z drewna szlachetnego Finition w kolorze brązowym lub listwy ozdobne z drewna szlachetnego szarej topoli stojowanej; oferowane są też inne listwy ozdobne
- oświetlenie ambientowe obejmujące oświetlenie kieszeni w drzwiach przednich, bocznych drzwi i boków, górnej części boków z tyłu, schowka w podłokietniku, oraz dodatkową lampę w pokrywie bagażnika, oświetlenie listew progowych z metalowymi wstawkami i chromowanymi wstawkami w zewnętrznych klamkach z oświetleniem przestrzeni przed drzwiami

Zakres wyposażenia zewnętrznego:

- lakier metalizowany
- 19-calowe obręcze kół ze stopów lekkich Star Spoke 367 z ogumieniem mieszanym³; oferowane są też inne obręcze kół
- błyszczące obramowania BMW Individual Shadow Line
- atrapa chłodnicy BMW z ekskluzywnymi czarnymi listwami grilla z błyszczącym frontem i matowymi bokami oraz obramowaniem w błyszczącym chromie
- zderzak przedni z obramowaniem bocznych wlotów powietrza i poprzeczką w błyszczącym kolorze czarnym
- pas tylny z listwą ozdobną w błyszczącym kolorze czarnym
- końcówki rury wydechowej w czarnym chromie
- diodowe światła przeciwmgielne

Na życzenie rozszerzona tapicerka ze skóry nappa Exclusive (dwukolorowa) w kolorze kości słoniowej i czarnym oraz listwy wewnętrzne z drewna szlachetnego szarej topoli stojowanej i wszystkie listwy wewnętrzne oraz tapicerki skórzane BMW Individual.¹

Możliwość dowolnego łączenia ze wszystkimi opcjonalnymi listwami wewnętrznymi BMW, listwami wewnętrznymi BMW Individual oraz wszystkimi tapicerkami skórzanymi BMW Individual.



[01] Sportowa skórzana kierownica z przyciskami wielofunkcyjnymi i chromowaną wstawką świetnie leży w dłoniach.



[02] Fotele² w tapicerce ze skóry nappa Exclusive w kolorze kości słoniowej i czarnym (dwukolorowej) nadają wnętrzu sportowo-elegancki wygląd.

03 □



06 □



[03 | 06] BMW serii 6 Gran Coupé w lakierze metalizowanym w kolorze kosmicznym szarym i z 20-calowymi obręczami kół ze stopów lekkich Multi Spoke 616 z ogumieniem mieszanym.³

[07] 20-calowe obręcze kół ze stopów lekkich V Spoke 356 z ogumieniem mieszanym, przód 8,5 J x 20, opony 245/35 R 20, tył 9 J x 20, opony 275/30 R 20.³

[04] Wloty powietrza i poprzeczki w pasie przednim wykonane są w błyszczącym kolorze czarnym.

[08] 19-calowe obręcze kół ze stopów lekkich Star Spoke 367 z ogumieniem mieszanym, przód 8,5 J x 19, opony 245/40 R 19, tył 9 J x 19, opony 275/35 R 19.³

[05] Stylistyka Pure Experience obejmuje również podświetlane listwy progowe i dywaniki welurowe w pasującym kolorze.

¹ Listwy wewnętrzne z aluminium Hexagon (4MR) niedostępne w połączeniu ze stylistyką Pure Experience.

² Stylistyka Pure Experience oferowana tylko w połączeniu z elektrycznie regulowanymi fotelami komfortowymi z przodu.

³ Opony z funkcją jazdy awaryjnej.

PAKIET SPORTOWY M.

powered by 

■ wyposażenie standardowe □ wyposażenie dodatkowe

Zakres wyposażenia wewnętrznego:

- listwy progowe M i podnóżek M
- sportowe fotele przednie w alcantarze i skórze nappa w kolorze antracytowym i czarnym; oferowane są też inne tapicerki
- antracytowa podsufitka BMW Individual
- podsufitka BMW Individual z alcantary lub alcantary w kolorze antracytowym
- kierownica skórzana M z przyciskami wielofunkcyjnymi
- listwy wewnętrzne z aluminium Hexagon; oferowane są też inne listwy wewnętrzne

Możliwość dowolnego łączenia ze wszystkimi tapicerkami skórzanymi BMW oraz BMW Individual.

Zakres wyposażenia zewnętrznego:

- 19-calowe obręcze kół M ze stopów lekkich Double Spoke 351 M z ogumieniem mieszanym
- 20-calowe obręcze kół M ze stopów lekkich Double Spoke 373 M z ogumieniem mieszanym
- pakiet aerodynamiczny M z pasem przednim, progami w kolorze karoserii oraz pasem tylnym ze wstawką dyfuzora w metalizowanym kolorze Dark Shadow
- błyszczące obramowania BMW Individual Shadow Line
- znaczek M po bokach
- końcówki rur wydechowych w ciemnym chromie
- zaciski hamulcowe lakierowane na czarno
- diodowe światła przeciwmgielne
- ekskluzywny lakier w metalizowanym kolorze czarnego karbonu

Dodatkowo możliwość łączenia z innymi lakierami metalizowanymi BMW i BMW Individual.

03 □



[01] Kierownica skórzana M z przyciskami wielofunkcyjnymi i aluminiowe listwy wewnętrzne Hexagon nadają wnętrzu wyjątkowo sportowy wygląd.



[02] Opcjonalne komfortowe fotele przednie w skórze nappa Exclusive w kolorze cynobru zapewniają idealne trzymanie boczne i wysoki komfort.

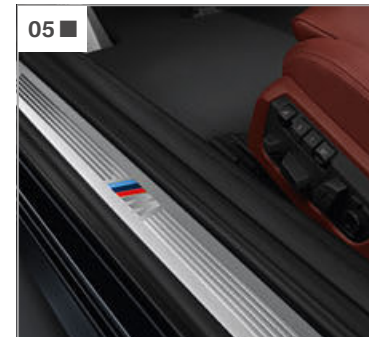

[03 | 06] BMW serii 6 Cabrio w lakierze metalizowanym w kolorze czarnego karbonu z opcjonalnymi 20-calowymi obręczami kół M ze stopów lekkich Double Spoke 373 M z ogumieniem mieszanym.¹

[04] Trapezowe podwójne końcówki rury wydechowej (tylko 650i/650i xDrive) z lewej i prawej strony, z osłoną w ciemnym chromie.

[05] Po otwarciu drzwi wzrok od razu pada na listwy progowe M.

06 □



[07] 20-calowe obręcze kół M ze stopów lekkich Double Spoke 373, ogumienie mieszane, przód 8,5 J x 20, opony 245/35 R 20, tył 9 J x 20, opony 275/30 R 20.¹

[08] 19-calowe obręcze kół M ze stopów lekkich Double Spoke 351, ogumienie mieszane, przód 8,5 J x 19, opony 245/40 R 19, tył 9 J x 19, opony 275/35 R 19.¹

BMW Individual

Wyróż się.



Lakier metalizowany BMW Individual w kolorze niebieskiego tanzanitu i 20-calowe obręcze kół ze stopów lekkich V Spoke 374 I.



BMW serii 6 Cabrio. Inspired by BMW Individual.

Już jeżdżąc BMW, dajesz świadectwo swojego charakteru. Tym, którzy chcą, aby ich samochód jeszcze bardziej odzwierciedlał ich osobowość, kolekcja BMW Individual i manufaktura BMW Individual oferuje niemal nieograniczone możliwości indywidualizacji auta.

Kolekcja BMW Individual perfekcyjnie dopasowana do danej serii oferuje wybór różnych opcji wyposażenia: lakiery o fascynującym połysku dające niezwykle załamania światła. Tapicerkę skózaną o unikalnej kolorystyce i zakresie dopełnioną umiejętnymi kontrastami i szwami ozdobnymi. Listwy wewnętrzne z ekskluzywnego drewna szlachetnego lub lakierowane w fortopianowej czerni.

Taką ofertę może przebić wyłącznie manufaktura BMW Individual. Ma ona jeden cel: w doskonałym stylu i z rzemieślniczą perfekcją realizować niemal każde najbardziej indywidualne życzenie klienta.



Pełna tapicerka BMW Individual Merino o delikatnej fakturze w kolorze białego opalu ze stebnowaniem i lamówką w kontrastującym kolorze.



Pełna tapicerka BMW Individual Merino o delikatnej fakturze w kolorze białego opalu ze stebnowaniem i lamówką w kontrastującym kolorze i listwy wewnętrzne z drewna szlachetnego białego jesionu słojuwanego.

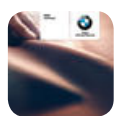

POZNAJ BMW INDIVIDUAL INTERAKTYWNIIE.
APLIKACJA BMW INDIVIDUAL NA SYSTEM iOS I ANDROID.

NAJWAŻNIEJSZE WYPOSAŻENIE.

■ wyposażenie standardowe □ wyposażenie dodatkowe

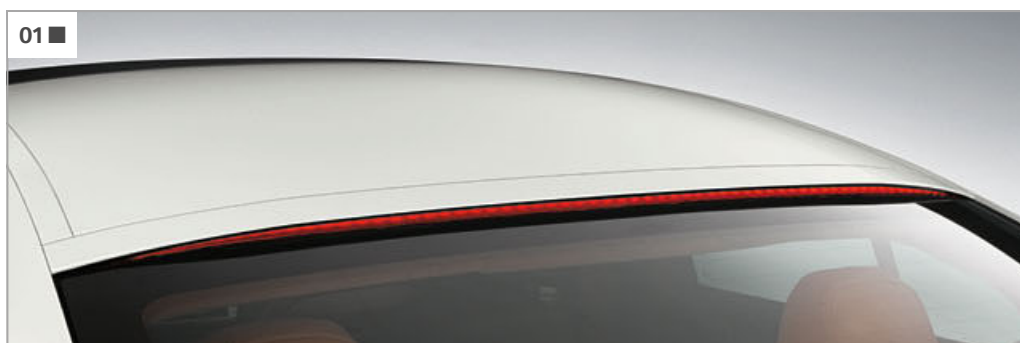

01 ■



05 □



08 ■



11 □



02 □



06 □



03 ■



09 ■



13 ■



04 □



07 ■



10 □



12 ■

[01] Trzecie światło stop BMW serii 6 Gran Coupé rozciąga się na całej szerokości krawędzi dachu i daje tyłowi charakterystyczny, od razu rozpoznawalny wygląd.

[03] Podgrzewana szklana tylna szyba opuszcza się niezależnie od dachu. Pozwala to skutecznie wietrzyć wnętrze, co zapewnia przyjemną temperaturę i wyższy komfort na tylnych siedzeniach.

[05] Duży szklany dach zapewnia dużo światła wewnątrz auta i podkreśla komfortową przestrzeń wnętrza.

[02] Diodowe światła przeciwmgielne o jasnym świetle zbliżonym barwą do światła dziennego zapewniają lepszą widoczność i wyższe bezpieczeństwo przy złych warunkach atmosferycznych.¹

[04] Wiatrochron skutecznie chroni kierowcę i pasażera przed przeciągami. Gdy nie jest potrzebny, można go złożyć i schować w bagażniku.

[06] Diodowe reflektory adaptacyjne zapewniają w każdej sytuacji znacznie lepsze oświetlenie i widoczność niż konwencjonalne systemy.

[07] Oferowany w trzech kolorach miękki dach z opuszczaną tylną szybą otwiera i zamyka się w pełni automatycznie za naciśnięciem przycisku również podczas jazdy z prędkością do 40 km/h.

[08] Napis „Gran Coupé” umieszczony jest elegancko w załamaniu linii tylnych bocznych szyb.

[11] BMW Individual Shadow Line obejmuje liczne elementy wyposażenia i stylistyki w wyjątkowo szlachetnym błyszczącym kolorze czarnym.

[13] Trapezowe podwójne końcówki rury wydechowej z lewej i prawej strony z chromowaną osłoną (standard w 650i / 650i xDrive).

[09] Atrapa chłodnicy z chromowanym obramowaniem i listwami grilla w kolorze czarnym (standard w 640i / 640i xDrive, 640d / 640d xDrive) i w matowym aluminium (standard w 650i / 650i xDrive), przód listew w imitacji chromu.

[12] Sportowy układ wydechowy z klapami sterującymi oferuje zależnie od trybu jazdy sportowo-soczyste lub umiarkowane brzmienie.²

[14] Okrągła końcówka rury wydechowej z lewej i prawej strony z chromowaną osłoną (standard w 640i / 640i xDrive oraz 640d / 640d xDrive).

[10] Inteligentny napęd na cztery koła xDrive płynnie i adaptacyjnie rozdziela napęd na koła przednie i tylne.

¹ Standardowo w połączeniu ze stylistyką Pure Excellence, Pure Experience i pakietem sportowym M.

² Na zdjęciu BMW serii 6 Gran Coupé z silnikiem 650i.

NAJWAŻNIEJSZE WYPOSAŻENIE.

■ wyposażenie standardowe □ wyposażenie dodatkowe



[01] Sportowa kierownica skórzana, czarna, trójramienna, ze wstawką w perłowym chromie.

[04] 8-stopniowa sportowa skrzynia Steptronic oferuje kilka trybów jazdy oraz dynamiczną zmianę biegów za pomocą dźwigni w konsoli środkowej lub dźwigniek przy kierownicy.

[06] Funkcja Launch Control umożliwia maksymalne przyspieszenie ze startu zatrzymanego; zapewnia samoczynną zmianę biegów przy wykorzystaniu optymalnego zakresu obrotów.

[02] Przelącznik właściwości jezdnych umożliwia wybór standardowego trybu COMFORT i COMFORT¹, ekonomicznego trybu ECO PRO lub trybu SPORT i SPORT+.

[05] Kierownica BMW Individual z drewnianą intarsją pasującą do danych listew wewnętrznych BMW Individual.

[07] Kontroler iDrive Touch umożliwia intuicyjną obsługę za pomocą touchpada na kontrolerze iDrive.

[03] Wielofunkcyjny wyświetlacz wskaźników oferuje imponującą wizualizację wskaźników i przyrządów.

[08] Deska rozdzielcza i górna część bocznych drzwi obite skórą nadają wnętrzu szlachetny wygląd.

[11] Kontrastujące stebnowanie dostosowane do danego koloru tapicerki stanowi ekskluzywny element wnętrza.

[13] System nawigacyjny Professional Wyróżnia się stylistyką i zakresem funkcji z najwyższej półki. Jest prosty w obsłudze i idealnie zintegrowany z kontrolerem iDrive oraz monitorem pokładowym. Obejmuje zestaw głośnomówiący ze złączem USB i sterowanie głosowe, radio BMW Professional ze stacją DVD, pamięć 20 GB na pliki audio. Oprócz tego pozwala korzystać z funkcji Real Time Traffic Information (wyposażenie dodatkowe). Stały kolorowy wyświetlacz ciekłokrystaliczny o przekątnej 10,2 cala z funkcją podziału ekranu (okno główne i pomocnicze) gwarantuje optymalną czytelność i przejrzystość.

[09] Ekskluzywne aplikacje ceramiczne na elementach obsługi, np. dźwigni biegów, pokrętkach głośności i temperatury, robią bardzo ekskluzywne wrażenie.

[12] Inteligentne połączenie alarmowe w razie potrzeby automatycznie nawiązuje poprzez infolinię BMW kontakt zjednostką pogotowia ratunkowego – bez prywatnego telefonu komórkowego.

[10] Real Time Traffic Information dostarcza niemal w czasie rzeczywistym informacji o sytuacji na autostradach, drogach ekspresowych i krajowych oraz na wielu odcinkach miejskich.

[14] BMW Night Vision z rozpoznawaniem osób ostrzega w ciemności przed ludźmi i większymi zwierzętami oraz wyświetla na monitorze pokładowym obraz przestrzeni przed pojazdem w podczerwieni.

¹ Tryb COMFORT+ oferowany jest w połączeniu z dynamiczną kontrolą amortyzatorów (opcja) lub Adaptive Drive (opcja).

NAJWAŻNIEJSZE WYPOSAŻENIE.

■ wyposażenie standardowe □ wyposażenie dodatkowe

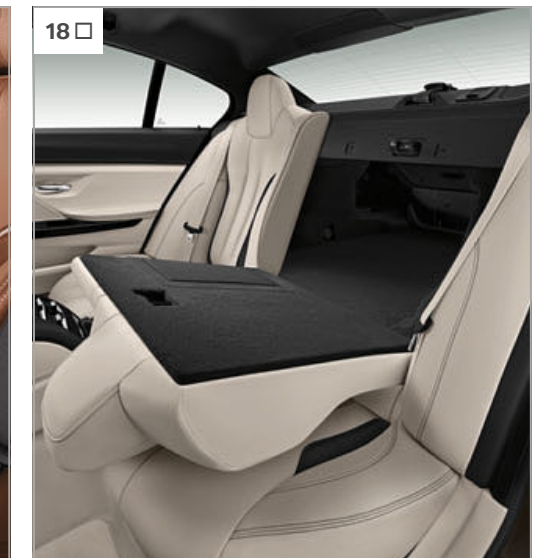
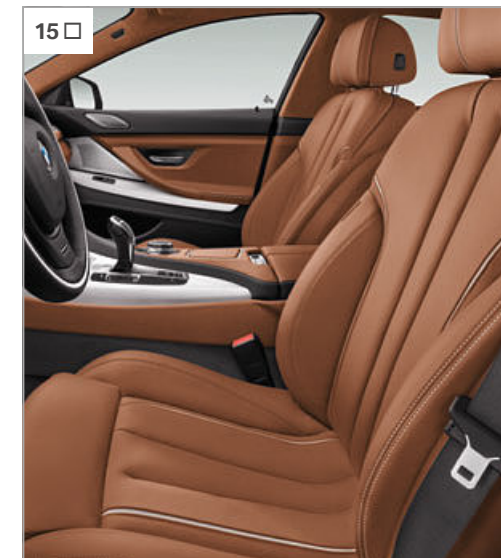
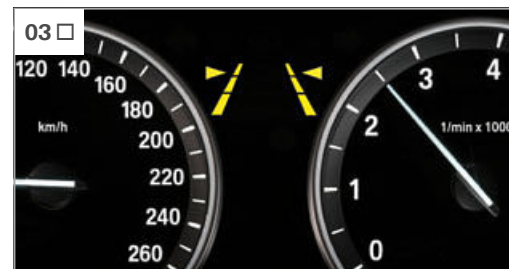

[01] Pełnokolorowy wyświetlacz BMW Head Up¹ poprzez projekcję optyczną transmituje informacje istotne podczas jazdy w bezpośrednim polu widzenia kierowcy.

[02] Speed Limit Info ze wskazaniem zakazu wyprzedzania rejestruje ograniczenia prędkości oraz zakazy wyprzedzania i wskazuje je kierowcy.

[03] System asystujący kierowcy plus obejmuje najnowocześniejsze funkcje ostrzegawcze oraz zapobiegające kolizjom i oferuje dodatkowy komfort w monotonnych sytuacjach na drodze.

[04] Ostrzeżenie przy zmianie pasa ruchu ostrzega kierowcę poprzez sygnały wizualne i wibracje kierownicy przed pojazdami znajdującymi się w martwym kącie lusterka lub znajdujących się na sąsiednim pasie.

[05] Sportowe fotele przednie z oryginalnym rysunkiem szwów zapewniają świetne trzymanie boczne dzięki wyprofilowanym bocznym poduszkom w siedzisku i oparciu.

[06] 2-strefowa klimatyzacja automatyczna z oddzielną regulacją dla kierowcy i pasażera.

[07] Asystent parkowania² ułatwia parkowanie równoległe do jezdni. Układ kieruje, a kierowca dodaje gazu i hamuje.

[08] Surround View oferuje wizualną pomoc przy parkowaniu poprzez działające na bazie kamery funkcje Top View, Side View i kamerę cofania.

[09] 4-strefowa klimatyzacja automatyczna umożliwia indywidualną regulację temperatury dla każdego miejsca.⁵

[10] System telefoniczny z ładowaniem bezprzewodowym³ obejmuje m.in. nieckę do bezprzewodowego ładowania telefonu, złącze Bluetooth, USB i NFC oraz funkcję Bluetooth Office (część pakietu nawigacyjnego ConnectedDrive).

[11] Komfortowe fotele przednie z aktywnymi zagłówkami w opcjonalnej skórze nappa Exclusive w kolorze kości słoniowej i czarnym (dwukolorowe).

[12] System Bang & Olufsen High End Surround Sound fascynuje pełnią brzmienia, aranżacją oświetlenia i wysuwanym głośnikiem centralnym.

[13] System Harman Kardon Surround Sound ze wzmacniaczem cyfrowym o mocy 600 W, 9 kanałach, z korekcją dźwięku dedykowaną dla danego samochodu, 16 głośnikami⁴ z głośnikiem centralnym.

[14] Ogrzewanie foteli przednich podgrzewa siedziska i oparcia foteli trzypostopowo.

[15] Komfortowe fotele przednie z aktywnymi zagłówkami. Górna część oparcia, szerokość oparcia, podparcie ud i wysokość zagłówka regulowane indywidualnie.

[16] Światło ambientowe obejmuje m.in. schowek w konsoli środkowej z przodu, wszystkie kieszenie w drzwiach i bocznych, klamki drzwi, obszar wysiadania i oświetlenie przestrzeni przed drzwiami w klamkach zewnętrznych.⁴

[17] Bagażnik o pojemności 460 l (Cabrio: 300 do 350 l) można powiększać do pojemności 1265 l (BMW serii 6 Gran Coupé) dzięki kanapie tylnej składanej w proporcjach 60 : 40.

[18] Przelotowy system bagażowy z kanapą tylną składaną w proporcjach 60 : 40 daje wiele różnych możliwości przewożenia bagażu.⁶

¹ Z polaryzacyjnymi okularami przeciwsłonecznymi wskazania wyświetlacza BMW Head-Up widoczne są w ograniczonym zakresie. Wyświetlane elementy zależą od wyposażenia.

Wskazania zakładają posiadanie dalszego wyposażenia dodatkowego.

² Tylko w połączeniu z Park Distance Control.

³ Możliwe ładowanie indukcyjne zgodnie ze standardem Qi przystosowanych do tego telefonów komórkowych w uchwycie na smartfony w konsoli środkowej.

Do wybranych smartfonów bez funkcji ładowania indukcyjnego zgodnie ze standardem Qi dostępne są w ofercie akcesoriów BMW specjalne etui do ładowania.

⁴ Standard w połączeniu ze stylistyką Pure Excellence i Pure Experience.

⁵ BMW serii 6 Cabrio: 12 głośników.

⁶ Tylko w BMW serii 6 Gran Coupé.

OBREĆCZE KÓŁ I OPONY.

■ wyposażenie standardowe □ wyposażenie dodatkowe ○ akcesoria



[01] 18-calowe obręcze kół ze stopów lekkich Star Spoke 365, 8 J x 18, opony 245/45 R 18.¹

[04] 18-calowe obręcze kół ze stopów lekkich Streamline 364, 8 J x 18, opony 245/45 R 18.¹

[07] 20-calowe obręcze kół ze stopów lekkich V Spoke 356 z ogumieniem mieszanym, przód 8,5 J x 20, opony 245/35 R 20, tył 9 J x 20, opony 275/30 R 20.¹

[02] 17-calowe obręcze kół ze stopów lekkich Streamline 363, 8 J x 17, opony 225/55 R 17.

[05] 19-calowe obręcze kół ze stopów lekkich V Spoke 366 z ogumieniem mieszanym, przód 8,5 J x 19, opony 245/40 R 19, tył 9 J x 19, opony 275/35 R 19.¹

[08] 20-calowe obręcze kół M ze stopów lekkich Double Spoke 373, ogumienie mieszane, przód 8,5 J x 20, opony 245/35 R 20, tył 9 J x 20, opony 275/30 R 20.¹

[03] 20-calowe obręcze kół ze stopów lekkich Multi Spoke 616 z ogumieniem mieszanym, przód 8,5 J x 20, opony 245/35 R 20, tył 9 J x 20, opony 275/30 R 20.¹

[06] 20-calowe obręcze kół BMW Individual ze stopów lekkich V Spoke 374 I, kute, z ogumieniem mieszanym, przód 8,5 J x 20, opony 245/35 R 20, tył 9 J x 20, opony 275/30 R 20.¹

[09] 20-calowe obręcze kół ze stopów lekkich Multi Spoke 410 w błyszczącej kolorze czarnym, polerowane krawędzie. Zestaw kompletnych kół TPC z ogumieniem mieszanym Runflat, przód 8,5 J x 20, tył 9 J x 20.

[10] 20-calowe obręcze kół ze stopów lekkich w dwóch odcieniach Ferric Grey, polerowane po widocznej stronie. Zestaw kompletnych kół TPC z ogumieniem mieszanym Runflat, przód 8,5 J x 20, tył 9 J x 20.

¹ Opony z funkcją jazdy awaryjnej.

ORYGINALNE AKCESORIA BMW.



[01] Mocny w wyrazie: czarny grill atrapy chłodnicy podkreśla dynamiczny charakter frontu i stanowi wyrazisty, indywidualny akcent.

[03] Bezpieczny montaż tabletu Apple iPad™ 2, 3 lub 4. Uchwyt montowany jest zatrzaszkowo w uchwycie bazowym, obracany o 360° i można go ustawić w dowolnym nachyleniu.

[04] Dynamiczny wygląd, indywidualne akcenty: charakterystyczne lusterka zewnętrzne z karbonu podkreślają nowoczesny charakter auta.

[02] Do wielu aktualnych telefonów komórkowych oferowane są różne adaptory Snap-In służące do łączenia z anteną, przechowywania i ładowania telefonów.

KOLORYSTYKA WNĘTRZA.

■ wyposażenie standardowe □ wyposażenie dodatkowe



■ **Niemetalizowany 668 czarny**



□ **Niemetalizowany 300 biel alpejska¹**



□ **Metalizowany A96 biel mineralna**

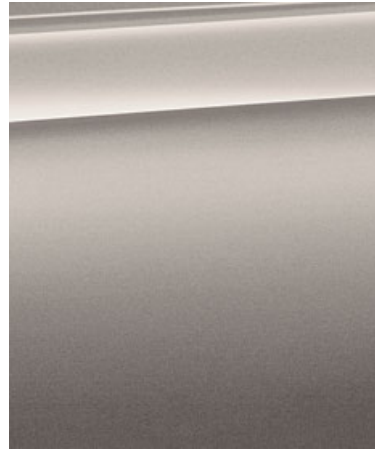

□ **Metalizowany A72 srebro kaszmirskie**



□ **Metalizowany A83 srebro lodowcowe**

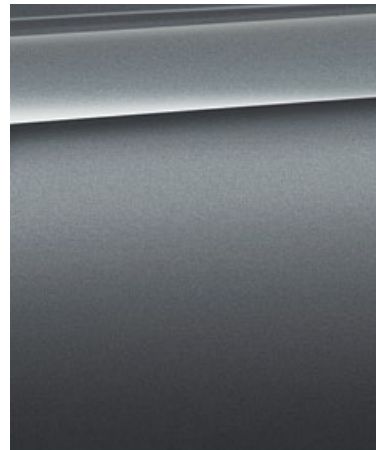

□ **Metalizowany A52 kosmiczny szary**

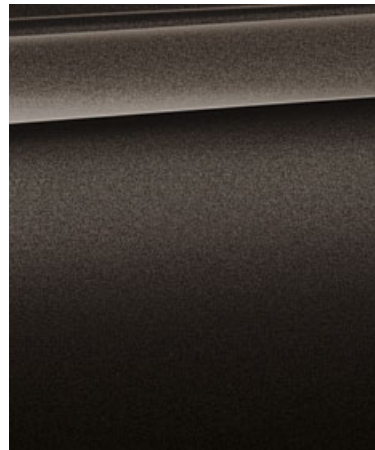

□ **Metalizowany B65 jatoba**

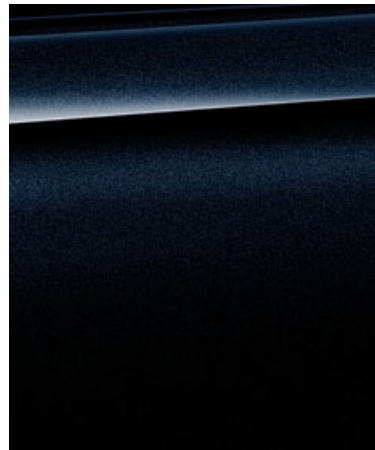

□ **Metalizowany 416 czarny karbon²**



□ **Metalizowany 475 szafirowoczarny**

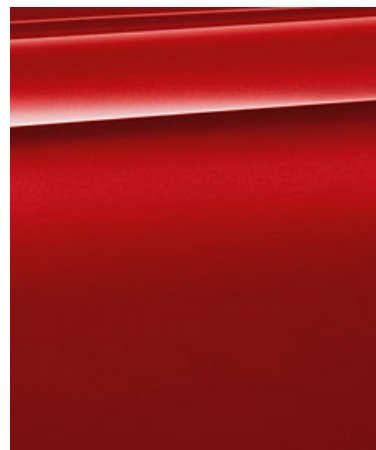

□ **Metalizowany A75 czerwień Melbourne**

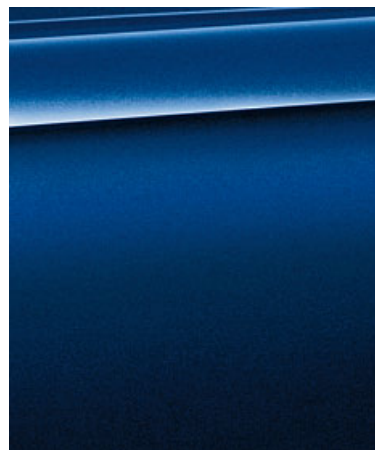

□ **Metalizowany C10 niebieski śródziemnomorski**

BMW INDIVIDUAL



□ **BMW Individual X16 mroźna brylantowa biel, metalizowany³**



□ **BMW Individual X04 kamień księżycowy, metalizowany³**



□ **BMW Individual X11 mroźny brąz, metalizowany³**

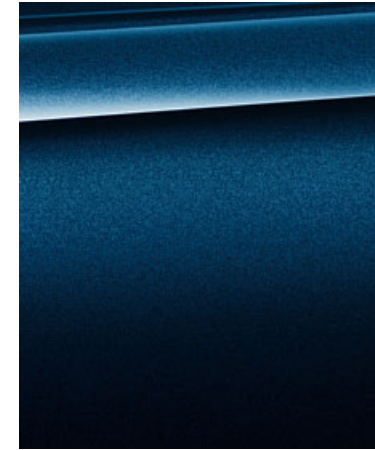

□ **BMW Individual X10 niebieski tanzanit, metalizowany³**

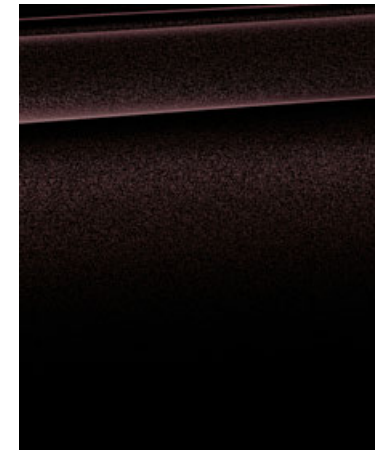

□ **BMW Individual X03 rubinowoczarny, metalizowany³**

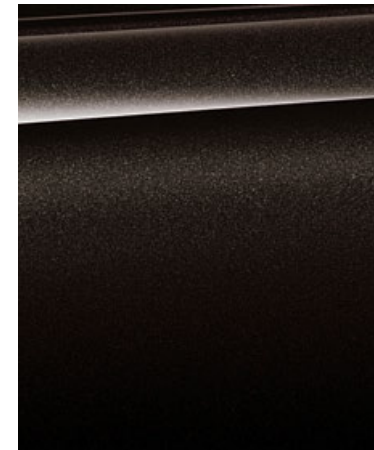

□ **BMW Individual X02 czarny cytryn, metalizowany³**



□ **BMW Individual 490 brylantowa biel, metalizowany³**



□ **BMW Individual 490 czyste metaliczne srebro³**



□ **BMW Individual 490 mroźne srebro, metalizowany³**



□ **BMW Individual 490 mroźne srebro kaszmirskie, metalizowany³**



□ **BMW Individual 490 mroźny szary, metalizowany³**

¹ Standard w pakiecie sportowym M.

² Tylko w połączeniu z pakietem sportowym M.

³ Oferowane tylko w połączeniu z wyposażeniem dodatkowym Park Distance Control (PDC).

[Konfigurator BMW] Skonfiguruj swoje całkowicie indywidualne BMW. Do wyboru są wszystkie silniki, kolory i elementy wyposażenia. Więcej na stronie www.bmw.pl/konfigurator

[Pola kolorów] Przedstawione tutaj pola kolorów mają dać ogólne wyobrażenie o wyglądzie kolorów i materiałów Twojego BMW. Wiemy jednak z doświadczenia, że farby drukarskie nie zawsze wiernie oddają odcienie lakieru, tapicerki i listew wewnętrznych. Dlatego zalecamy omówienie wybranych kolorów z dealerem BMW. Można tam również obejrzeć próbki materiałów i kolorów, a także uzyskać pomoc w przypadku specjalnych wymagań.

KOLORYSTYKA WNĘTRZA.

■ wyposażenie standardowe □ wyposażenie dodatkowe

TAPICERKI



■ Skóra Dakota^{1,2} LCSW czarna

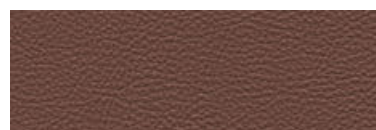

■ Skóra Dakota^{1,2} LCEZ cynamonowy brąz

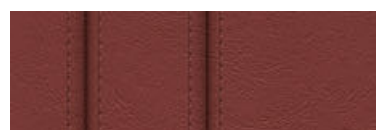

□ Skóra nappa Exclusive, zakres rozszerzony^{2,3} NABY cynoher

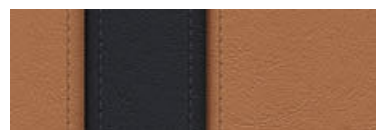

□ Skóra nappa Exclusive, zakres rozszerzony^{2,3} NARQ koniak / czarna¹³



■ Skóra Dakota^{1,2} LCEX kość słoniowa, kolor wnętrza: kość słoniowa.



□ Skóra nappa Exclusive, zakres rozszerzony^{2,3} NASW czarny, kolor wnętrza czarny.

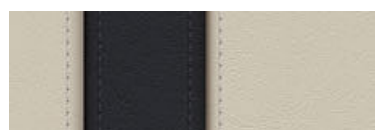

□ Skóra nappa Exclusive, zakres rozszerzony^{2,3} NAEP kość słoniowa / czarna¹³



□ Połączenie alcantary i skóry nappa^{4,5} GPAT antracytowe

KONTRASTUJĄCE STEBNOWANIE

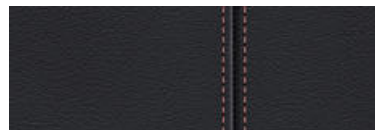

□ Kontrastujące stebnowanie⁶ cynoher

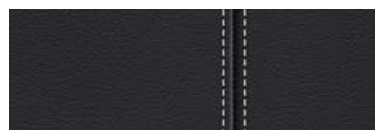

□ Kontrastujące szwy⁶ kość słoniowa

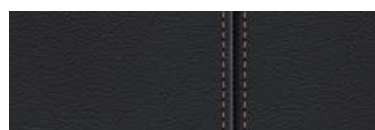

□ Kontrastujące stebnowanie⁶ cynamonowy brąz



□ Kontrastujące stebnowanie⁶ szare

LISTWY WEWNĘTRZNE



■ 4AT czarny, błyszczący



□ 4AS drewno szlachetne, topola słojuwana szara



□ 4E0 drewno szlachetne Fineline, brązowe



□ 4B9 aluminium z delikatnym szlifem

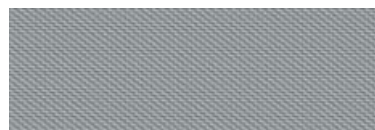

□ 4MR aluminium Hexagon⁴



KOLORY WNĘTRZA



■ Czarny z podsufitką w kolorze szarym Everest⁷ lub antracytowym⁸

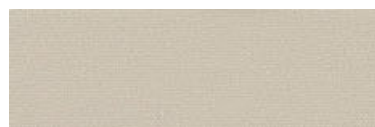

■ Kość słoniowa z podsufitką w kolorze ostrygowym⁷ lub antracytowym⁸

KOLORY POSZYCIA DACHU



■ 388 czarny

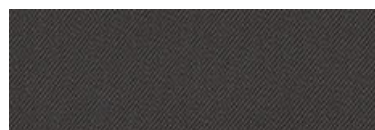

□ 3YA antracyt ze srebrnym połyskiem

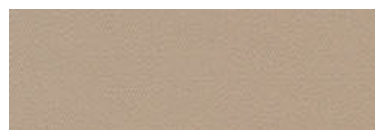

□ 3YE bez⁹

BMW INDIVIDUAL

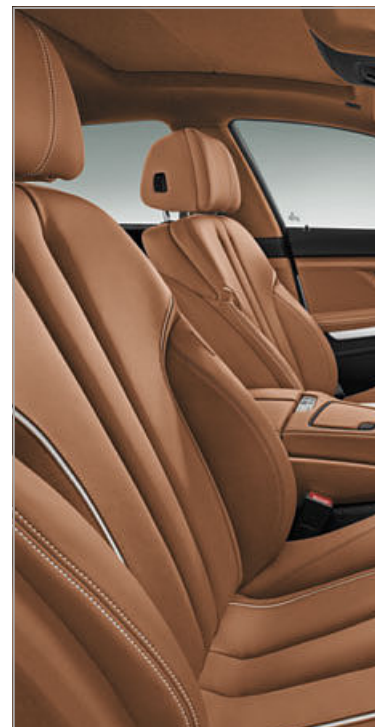

TAPICERKI



□ Pełna tapicerka BMW Individual Merino o delikatnej fakturze^{2,10,11} ZBOB biały opal / brąz Amaro⁷

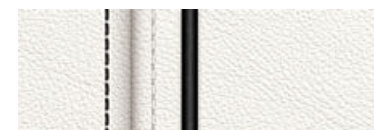

□ Pełna tapicerka BMW Individual Merino o delikatnej fakturze^{2,10,11} ZBOW biały opal / czarna

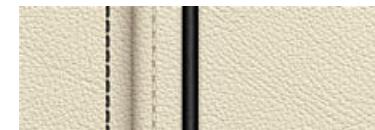

□ Pełna tapicerka BMW Individual Merino o delikatnej fakturze^{2,10,11} ZBC8 platynowa

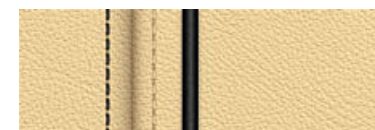

□ Pełna tapicerka BMW Individual Merino o delikatnej fakturze^{2,10,11} ZBP6 szampań



□ Pełna tapicerka BMW Individual Merino o delikatnej fakturze^{2,10,11} ZBP5 brąz Amaro



□ Pełna tapicerka BMW Individual Merino o delikatnej fakturze^{2,10,11} ZBWT brąz Cohiba

Prosimy zwrócić uwagę, że nawet w przypadku użycia zgodnego z przeznaczeniem po pewnym czasie mogą wystąpić zabrudzenia tapicerki, których nie da się usunąć. Może to być spowodowane szczególnie przez farbującą odzież.

BMW INDIVIDUAL



LISTWY WEWNĘTRZNE



□ Listwy wewnętrzne BMW Individual XEX drewno szlachetne, jesion stojowany biały



□ Listwy wewnętrzne BMW Individual XE5 drewno szlachetne, czerwonobrzozowy ciemny platan



□ Listwy wewnętrzne BMW Individual XE7 czarny lakier fortepianowy

PODSUFITKA



□ Podsufitka BMW Individual⁷ XD5 alcantara, platynowa

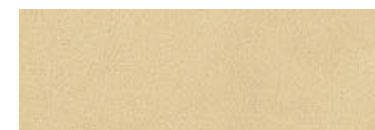

□ Podsufitka BMW Individual⁷ XD5 alcantara, szampań



□ Podsufitka BMW Individual⁷ XD5 alcantara, brąz Amaro



□ Podsufitka BMW Individual⁷ 776 alcantara, antracytowa

¹ Skóra Dakota obejmuje powierzchnie siedzisk i oparcie foteli przednich i tylnych, zagłówki oraz podłokietniki w drzwiach i tylnych bocznych.
² Do BMW serii 6 Cabrio z fotelami przednimi w technologii SunReflective. Skóra BMW Individual z merynosów o delikatnej fakturze obejmuje ponadto siedzenia tylne w technologii SunReflective.
³ Skóra nappa Exclusive obejmuje powierzchnie siedzisk i oparcie foteli przednich i tylnych, zagłówki, boczne elementy siedzisk i oparcie, boczki drzwi, podłokietniki w drzwiach przednich oraz boczki tylne z podłokietnikami. Tylko w połączeniu z fotelami komfortowymi.

⁴ Tylko w połączeniu z pakietem sportowym M.
⁵ Opcja niedostępna w połączeniu z kontrastującymi szwami.
⁶ Tylko w połączeniu z deską rozdzielczą obitą skórą oraz w wybranym kolorze tapicerki (w przypadku skóry Dakota w kolorze czarnym i skóry nappa Exclusive w kolorze czarnym kontrastujące szwy są w kolorze szarym).
⁷ Tylko w BMW serii 6 Gran Coupé i BMW serii 6 Coupé.
⁸ Tylko w BMW serii 6 Cabrio.

⁹ Należy pamiętać, że przy miękkim dachu w kolorze beżowym istnieje wyższe ryzyko zanieczyszczenia na skutek czynników atmosferycznych.
¹⁰ Pełna tapicerka BMW Individual ze skóry merynosów o delikatnej fakturze obejmuje fotele przednie i tylne wraz z zagłówkami, boczki drzwi, konsolę środkową z podłokietnikiem oraz dolną część deski rozdzielczej. Górna część deski rozdzielczej, zwiercenie drzwi i dolna część bocznych drzwi w skórze nappa w kolorze czarnym.

¹¹ Kontrastujące szwy i lamówka specyficzne dla BMW Individual. Opcja niedostępna w połączeniu z kontrastującymi szwami (SA 4KS).
¹² Tylko w BMW serii 6 Gran Coupé.
¹³ W połączeniu ze stylizacją Pure Excellence i kontrastującym stebnowaniem (opcja 4KS) oraz deską rozdzielczą obitą skórą (SA 4ND).

		640i 640i xDrive Gran Coupé	650i 650i xDrive Gran Coupé	640d 640d xDrive Gran Coupé	640i 640i xDrive Coupé	650i 650i xDrive Coupé	640d 640d xDrive Coupé	640i 640i xDrive Cabrio	650i 650i xDrive Cabrio	640d 640d xDrive Cabrio
--	--	-----------------------------------	-----------------------------------	-----------------------------------	------------------------------	------------------------------	------------------------------	-------------------------------	-------------------------------	-------------------------------

Masa										
Masa własna WE ¹	kg	1825	1940	1885	1760	1870	1815	1895	2005	1935
Masa własna WE ¹ (xDrive)	kg	1900	2015	1945	1840	1930	1870	1965	2055	2005
Dopuszczalna masa całkowita	kg	2360	2465	2410	2210	2310	2255	2325	2425	2365
Dopuszczalna masa całkowita (xDrive)	kg	2430	2550	2470	2265	2365	2315	2390	2480	2440
Ładowność	kg	570	570	570	460	460	460	460	460	460
Ładowność (xDrive)	kg	570	570	570	460	460	460	460	460	460
Dopuszczalna masa przyczepy niehamowanej ²	kg	750	750	750	-	-	-	-	-	-
Dopuszczalna masa przyczepy niehamowanej (xDrive) ²	kg	750	750	750	-	-	-	-	-	-
Dopuszczalna masa przyczepy hamowanej do nachylenia maks. 12% / maks. 8% ²	kg	1600/1600	1600/1600	1600/1600	-	-	-	-	-	-
Dopuszczalna masa przyczepy hamowanej do nachylenia maks. 12% / maks. 8% (xDrive) ²	kg	1600/1600	1600/1600	1600/1600	-	-	-	-	-	-
Pojemność bagażnika min.-maks.	l	460-1265	460-1265	460-1265	460	460	460	300-350	300-350	300-350

Silnik ^{3,4}										
Cylindry / zawory		6/4	8/4	6/4	6/4	8/4	6/4	6/4	8/4	6/4
Pojemność skokowa	cm ³	2979	4395	2993	2979	4395	2993	2979	4395	2993
Moc maksymalna / znamionowa prędkość obrotowa	kW przy obr/min	235 (320)/ 5800-6000	330 (450)/ 5500-6000	230 (313)/ 4400	235 (320)/ 5800-6000	330 (450)/ 5500-6000	230 (313)/ 4400	235 (320)/ 5800-6000	330 (449)/ 5500-6000	230 (313)/ 4400
Maks. moment obrotowy / prędkość obrotowa	Nm/obr/min	450/ 1300-4500	650/ 2000-4500	630/ 1500-2500	450/ 1300-4500	650/ 2000-4500	630/ 1500-2500	450/ 1300-4500	650/ 2000-4500	630/ 1500-2500

Przeniesienie napędu										
Rodzaj napędu		tylny / na cztery koła	tylny / na cztery koła	tylny / na cztery koła	tylny / na cztery koła	tylny / na cztery koła	tylny / na cztery koła	tylny / na cztery koła	tylny / na cztery koła	tylny / na cztery koła
Standardowa skrzynia biegów		8-stopniowa Steptronic	8-stopniowa Steptronic	8-stopniowa Steptronic	8-stopniowa Steptronic	8-stopniowa Steptronic	8-stopniowa Steptronic	8-stopniowa Steptronic	8-stopniowa Steptronic	8-stopniowa Steptronic
Standardowa skrzynia biegów (xDrive)		8-stopniowa Steptronic	8-stopniowa Steptronic	8-stopniowa Steptronic	8-stopniowa Steptronic	8-stopniowa Steptronic	8-stopniowa Steptronic	8-stopniowa Steptronic	8-stopniowa Steptronic	8-stopniowa Steptronic

Osiągi										
Prędkość maksymalna	km/h	250 ⁵	250 ⁵	250 ⁵	250 ⁵	250 ⁵	250 ⁵	250 ⁵	250 ⁵	250 ⁵
Prędkość maksymalna (xDrive)	km/h	250 ⁵	250 ⁵	250 ⁵	250 ⁵	250 ⁵	250 ⁵	250 ⁵	250 ⁵	250 ⁵
Przyspieszenie 0-100 km/h	s	5,4	4,6	5,4	5,3	4,6	5,3	5,5	4,6	5,5
Przyspieszenie 0-100 km/h (xDrive)	s	5,3	4,4	5,2	5,2	4,4	5,1	5,4	4,5	5,3

Zużycie paliwa ^{3,4}										
Cykl miejski	l/100 km	10,9-10,7	12,3-11,9	6,6-6,4	10,7-10,5	12,3-11,9	6,3-6,2	11,0-10,7	12,7-12,4	6,7-6,5
Cykl miejski (xDrive)	l/100 km	11,5-11,3	13,1-12,9	6,8-6,7	11,4-11,2	13,0-12,7	6,7-6,5	11,7-11,4	13,2-13,0	6,8-6,7
Cykl pozamiejski	l/100 km	6,0-5,8	6,8-6,6	5,2-5,0	6,0-5,9	6,8-6,6	5,1-4,9	6,1-5,9	7,0-6,9	5,3-5,1
Cykl pozamiejski (xDrive)	l/100 km	6,3-6,2	7,2-7,1	5,5-5,3	6,3-6,2	7,1-7,0	5,3-5,1	6,4-6,3	7,3-7,1	5,5-5,3
Cykl mieszany	l/100 km	7,8-7,6	8,8-8,6	5,7-5,5	7,7-7,6	8,8-8,6	5,5-5,4	7,9-7,7	9,1-8,9	5,8-5,6
Cykl mieszany (xDrive)	l/100 km	8,2-8,1	9,4-9,2	6,0-5,8	8,2-8,0	9,3-9,1	5,8-5,6	8,4-8,2	9,5-9,3	6,0-5,8
Zużycie energii	kWh/100 km	-	-	-	-	-	-	-	-	-
Emisja CO ₂ w cyklu mieszanym	g/km	182-178	206-199	152-147	180-176	206-199	147-143	184-179	213-208	153-149
Emisja CO ₂ w cyklu mieszanym (xDrive)	g/km	192-188	219-215	158-153	191-187	217-213	154-149	195-191	221-217	158-154
Klasa energetyczna		D/C/D	D/E/D	B/A/B	D/D	E/D/E	B/A/B	C/D/C	D/E/D	B/A/B/A
Pojemność zbiornika paliwa	l	70	70	70	70	70	70	70	70	70

Koła										
Rozmiar opon		245/45 R 18 Y	245/45 R 18 Y	245/45 R 18 Y	245/45 R 18 Y	245/45 R 18 Y	245/45 R 18 Y	245/45 R 18 Y	245/45 R 18 Y	245/45 R 18 Y
Rozmiar obręczy kół		8 J x 18	8 J x 18	8 J x 18	8 J x 18	8 J x 18	8 J x 18	8 J x 18	8 J x 18	8 J x 18
Materiał		stop lekki	stop lekki	stop lekki	stop lekki	stop lekki	stop lekki	stop lekki	stop lekki	stop lekki

¹ Podane wartości uwzględniają 90-procentowe napełnienie zbiornika paliwa, masę kierowcy 68 kg i 7 kg bagażu.

Masa własna dotyczy samochodów z wyposażeniem standardowym. Wyposażenie dodatkowe zwiększa tę wartość.

² Rzeczywista masa całkowita przyczepy nie może przekraczać dopuszczalnej masy przyczepy z uwzględnieniem dopuszczalnego obciążenia haka holowniczego.

³ BMW zaleca stosowanie bezołowiowej benzyny super o liczbie oktanowej 95. Dopuszczalne jest stosowanie paliwa bezołowiowego o liczbie oktanowej 91 lub wyższej i zawartości etanolu do 10% (E10). Dane dotyczące mocy i zużycia odnoszą się do paliwa o liczbie oktanowej 98.

⁴ Silniki benzynowe spełniają wymogi normy emisji spalin Euro 6, a silnik wysokoprężny – normy Euro 6. Podstawa pomiaru zużycia paliwa jest cykl pomiarowy ECE (93/116/WE). Cykl ten składa się w ok. 1/3 z jazdy w mieście, a w 2/3 z jazdy poza terenem zabudowanym (w odniesieniu do pokonywanej odległości). Oprócz zużycia paliwa mierzona jest emisja CO₂. Wyposażenie dodatkowe może zwiększać tę wartość. Zużycie paliwa, emisja CO₂ i klasa energetyczna zależą od wybranego rozmiaru kół i opon. Więcej informacji znajduje się w cenniku.

⁵ Ograniczona elektronicznie.

BMW serii 6 Gran Coupé

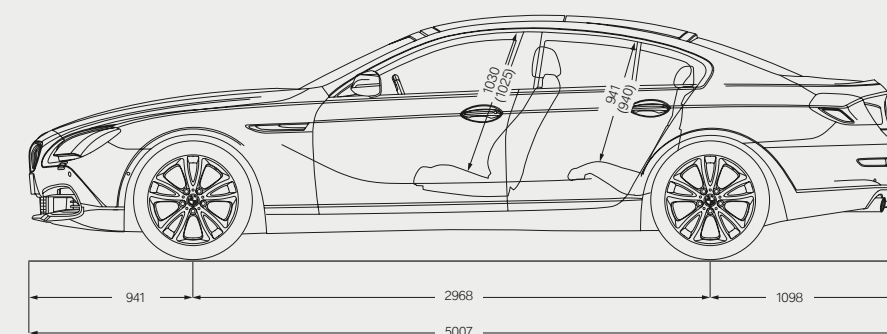
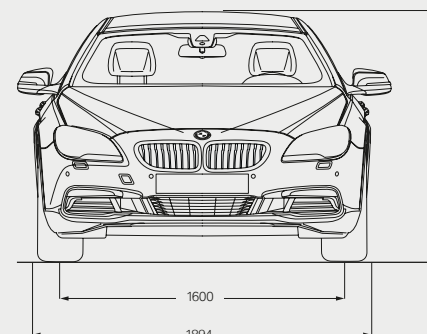

BMW serii 6 Coupé

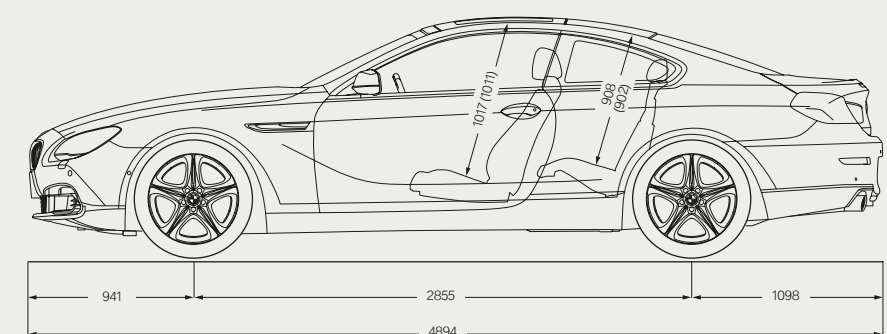
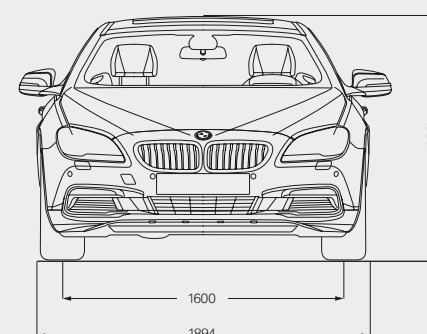

BMW serii 6 Cabrio

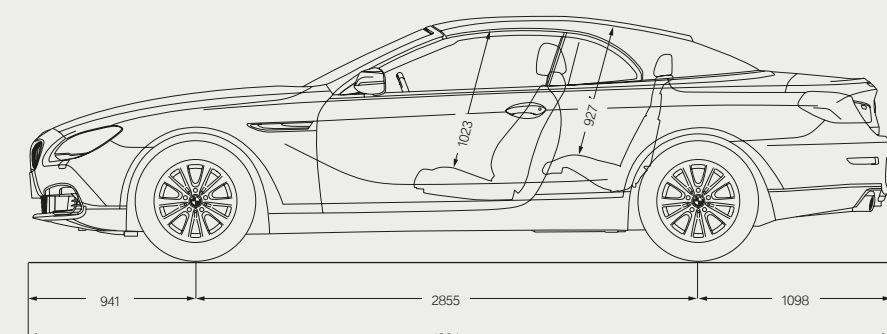
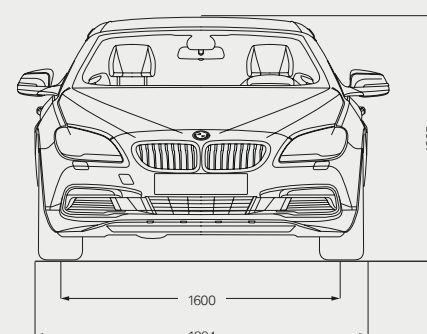

Wszystkie wartości na rysunkach technicznych podano w mm. Wartości w () dotyczą modeli ze szklanym dachem.

KONCEPCJA SERWISOWA BMW:

Kupując samochód marki BMW, wybierasz również doskonały serwis i kompleksową obsługę. Na przykład **Condition Based Service** samoczynnie kontroluje stan części i płynów eksploatacyjnych i w razie potrzeby sygnalizuje na ekranie potrzebę wizyty w serwisie. Po wysłaniu zgłoszenia **BMW TeleService** informacje uzyskane z Condition Based Service przekazywane są automatycznie do serwisu BMW.

Wybrany przez Ciebie **serwis BMW** ma dostęp do danych pojazdu. W razie potrzeby kontaktuje się z Tobą w celu umówienia terminu wizyty w serwisie i przygotowuje wymagane **oryginalne części BMW**, aby Twoja radość z jazdy była możliwie jak najdłuższa. Do Twojej dyspozycji jest **3300 serwisów** w ponad **150 krajach**.

SERWIS BMW.



Usługi serwisowe BMW: Pakiety usług Service Inclusive na różne okresy zapewniają nieograniczoną radość z jazdy, ponieważ pokrywają koszty serwisowania, przeglądów i części eksploatacyjnych w biorących udział w programie serwisach BMW na całym świecie. Więcej informacji na stronie www.bmw.pl/serviceinclusive

Pakiet Naprawczy BMW: Pomoże Ci uniknąć nieprzewidzianych wydatków. Za niewielką opłatą uzyskujesz prawo do usuwania usterek, które wystąpią w samochodzie po dacie zakończenia standardowej gwarancji, przez okres od jednego do czterech dodatkowych lat. Dzięki temu nie musisz się martwić o koszty serwisu aż do 6 lat lub 200.000 km (w zależności, który warunek będzie osiągnięty pierwszy). Więcej informacji na stronie www.bmw.pl/serviceinclusive



BMW Mobile Care: W razie awarii BMW Mobile Care służy Ci pomocą przez całą dobę. Wykwalifikowani technicy BMW zrobią wszystko, aby przywrócić sprawność Twojego BMW tak szybko, jak to możliwe. Jeśli to się nie uda, BMW oferuje Ci na terenie całej Europy i w okresie 5 lat od pierwszej rejestracji szeroki zakres usług mobilnościowych zgodnie z obowiązującymi warunkami gwarancji BMW Mobile Care. Więcej informacji na ten temat na stronie www.bmw.pl



BMW Teleservices: Serwis BMW powiadamia Cię automatycznie o koniecznych przeglądach. Informuje o wymaganych czynnościach i przypomina o terminie. Dzięki temu nie musisz zaprzętać sobie tym głowy, masz więcej czasu dla siebie i możesz cieszyć się bezpieczną i beztroską jazdą. Dodatkowa korzyść: ta wyjątkowa usługa jest dla Ciebie bezpłatna, jeśli Twój samochód wyposażony jest w funkcję inteligentnego połączenia alarmowego (SA6AC) lub w opcjonalny pakiet usług ConnectedDrive (SA6AK). Więcej informacji znaleźć można pod adresem www.bmw.pl

BMW FINANCIAL SERVICES.



BMW Financial Services: Indywidualne finansowanie – BMW Financial Services to atrakcyjne oferty leasingu, kredytu i ubezpieczeń. Więcej informacji znajdziesz w cenniku lub na www.bmwfs.pl, albo zapytaj o indywidualną ofertę najbliższego dealera BMW.

ŚWIAT BMW.



BMW TV: Na stronie www.bmw.tv poznasz różne oblicza marki BMW. Reportaże, sylwetki osób, relacje dostarczą Ci informacji na temat motoryzacji, innowacji, sportu i lifestyle.



BMW Driving Experience: Im lepiej panujesz nad swoim BMW, tym większa Twoja radość z jazdy. Skorzystaj z naszych ofert i przekonaj się, co znaczy eksplorować granice możliwości fizycznych na różnych nawierzchniach. Dowiedz się, na co trzeba uważać, aby zachować kontrolę nad pojazdem również w ekstremalnych sytuacjach. Więcej na stronie www.bmw-drivingexperience.com



Magazyn BMW: Informacje i rozrywka – Magazyn BMW obszernie informuje o nowościach ze świata BMW.



BMW Events: Program wszystkich imprez oraz rezerwacja biletów na stronie www.bmw.pl/events



Konfigurator samochodów BMW: Od silnika poprzez kolory po wyposażenie – na stronie www.bmw.pl możesz skonfigurować swój całkowicie indywidualny samochód marzeń.

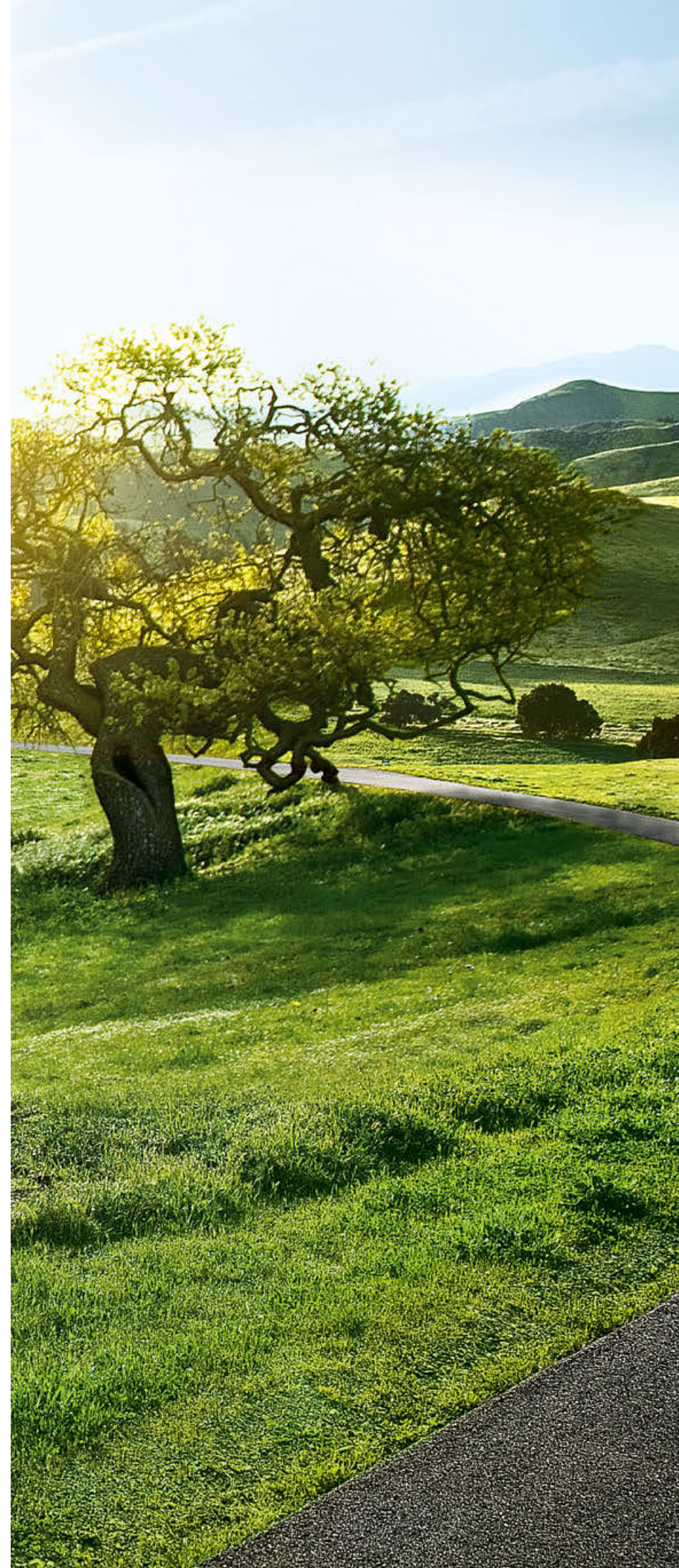

ODPOWIEDZIALNE KSZTAŁTOWANIE PRZYSZŁOŚCI.

W roku 2015 BMW Group po raz kolejny została liderem branży w indeksie zrównoważonego rozwoju Dow Jones i jest tym samym producentem samochodów najbardziej na świecie dbającym o zrównoważony rozwój. Tym samym jako jedyne przedsiębiorstwo branży samochodowej występuje w indeksie nieprzerwanie w całej jego historii. Tworzenie koncepcji wydajnych samochodów oraz przyjaznych dla środowiska procesów produkcyjnych i recyklingu są częścią naszej filozofii. Dzięki strategii BMW EfficientDynamics od roku 1995 udało się obniżyć emisję CO₂ naszej europejskiej floty nowych samochodów o ponad 30 procent. Ponadto w okresie od 2006 do 2020 roku chcemy uzyskać obniżenie zużycia zasobów, np. wody i energii, o 45 procent. Od roku 2007 nasze zakłady produkcji silników w Steyr pracują bez wytwarzania ścieków. Oczywiście każdy z naszych samochodów można po zakończeniu eksploatacji bez problemu poddać recyklingowi / utylizacji. W celu zełomowania starego samochodu prosimy zwrócić się do najbliższego dealera BMW. Więcej informacji na ten temat na naszej stronie internetowej.

www.bmw.pl/EfficientDynamics
www.bmwgroup.com/responsibility
www.bmw.com/recycling

Więcej o BMW



www.bmw.pl

Radość z jazdy



W katalogu przedstawione są modele, elementy wyposażenia i możliwości konfiguracji (wyposażenie standardowe i dodatkowe) pojazdów dostarczanych przez BMW AG na rynek niemiecki. W różnych państwach członkowskich Unii Europejskiej wyposażenie standardowe i dodatkowe poszczególnych modeli może odbiegać od wyposażenia i możliwości konfiguracji opisanych w tym katalogu. Informacji o wersjach wyposażenia w danym kraju udzielają salony sprzedaży BMW. Zmiany konstrukcji i wyposażenia zastrzeżone.

© BMW AG, Monachium/Niemcy. Przedruk, również we fragmentach, tylko za pisemną zgodą BMW AG, Monachium.

4 11 006 231 83 2 2016 BM. Wydrukowano w Niemczech, 2016 r.